

15PZ

セビーノ16PZ / セビーノグレーP
セキボクPZ / セキボクブラックP



AT-WALL15PZ



ラスティウッドPZ	P.108
ウッドライン15PZ	販売中止 P.110
アールボーダーPZ	P.111
トラヴィスPZ	P.112
セキボクPZ	P.113
ルフラン16PZ	P.114
ヴェリエPZ	P.115
セビーノ16PZ	P.116
レクタートPZ	P.117
やまがた割肌タイル16PZ	P.118
ドゥーナス16PZ	販売中止 P.119
ルミナードロンテPZ	P.120
モザイクストーンロンテPZ	P.121
リブレR15PZ	P.122
袖壁パネル部材規格表	P.124
●共通施工部材	P.130

新四辺合じゃくり工法専用施工部材



「カンシキくん」体系一覧	P.126
「カンシキくん」工法別使用部材一覧	P.128
「カンシキくん」部材(本体接合部・出入隅部)	P.130
「カンシキくん」部材(入隅ジョイナーカラー対応表)	P.131
「カンシキくん」窓部材(窓まわり部)	P.132
「カンシキくん」窓部材(ひさし水切り)	P.133
「カンシキくん」部材(スチール胴縁)	P.133



優れた耐候性に加え、防汚性(セルフクリーニング)機能を有したフッ素塗装です。15年保証対象商品です。



の専用施工部材シリーズです。

出隅部の納まりについて

ガーディナルSmartの出隅部の納まりは以下の3仕様からお選びいただけます。ただし、建物の形状、柄特性によりご使用上の制限が有りますのであらかじめご確認ください。

1. インナー出隅工法 (出隅インナージョイナーを使用した納まり)
2. カバー出隅工法 (カバー出隅を使用した納まり)
3. 同質出隅(同質T出隅)を使用した納まり

※アールボーダーPZ、レクタートPZ、やまがた割肌タイル16PZ、ドゥーナス16PZ、モザイクストーンロンテPZは柄特性により、カバー出隅工法または同質出隅で納めることをおすすめします。

インナー出隅工法 (出隅インナージョイナーを使用した納まり)



※出隅インナージョイナーの納まりでは、出隅部に5ミリ程度の隙間が開くことがありますが、サイディング裏面が止水材(パッキン)と接していれば性能上問題ありません。



GOOD DESIGN

※ガーディナルSmartのインナー出隅工法が対象です。

2022.5月以降の新価格

AT-WALL15PZ Lumiflon

セルフッ素コート plus
詳しくは >>> P.34~P.49

ラストィウッドPZ

本物の古木を型取りした繊細な木肌。板張りにある厚みの不揃い感を再現しました。充実の7色設定で、住宅や店舗にもお使いいただけます。

施工例はHPをご覧ください。



工法 | 新四辺合じゃくり工法 | 金具留め工法

塗膜の
変色年保証
15年保証
緑色(→P.69)

製品本体
保証
(→P.82)

エクセレント
シール保証
(→P.87)

耐火等級
4等級
(→P.359)

劣化軽減
関連商品

長さ **3,030mm**

トップ
クリアー

親水性
フッ素

防汚性

マルチ
トーン

ヨコ張り

省施工
長寿命
防汚性
(→P.324)

シーリング施工上の注意

純正マスキングテープ「非粗面サイディング用」(品番:VCM18H)をご使用ください。
※ 本商品は、柄特性により横目地がずれて見える場合があります。

※「出隅インナージョイナー納まり」が対象です。



外観上のご注意について、P.394を必ずお読みください。

RDPZ5PRCD



RDPZ5PRBR ラスティブラウンP



RDPZ5PRCD ラスティシダーP



RDPZ5PRDB ラスティダークブラウンP



RDPZ5PRGN ラスティグリーンP



※ 1 本商品は、インナー出隅工法、カバー出隅工法、同質出隅、それぞれの納め方をお選びいただけますが、建物の形状、柄特性によりご使用上の制限が有りますので、あらかじめご確認ください。
※ 2 表面両端部に面取り加工があります。(P.331~P.333参照)

出隅インナージョイナー、カバー出隅はP.130をご覧ください。



■表面アップ写真

本体 税抜価格	9,100円/1枚 (6,601円/㎡)
共通 施工部材	P.130

品名	品 種 記 号				税 抜 価 格	梱 包	サイズ/仕様
本 体 名	RDPZ5PRBR ラストィブラウンP	RDPZ5PRCD ラストィシダーP	RDPZ5PRDB ラストィダークブラウンP	RDPZ5PRGN ラストィグリーンP	9,100円/1枚 (6,601円/㎡)	2枚/1梱包 (約24kg/1枚)	15×455×3,030mm
O 同質出隅※1	URDPO5PRBR	URDPO5PRCD	URDPO5PRDB	URDPO5PRGN	3,780円/1本 (8,308円/㎡)	4本/1箱	90×90×455mm (内寸:75×75×455mm)
T 同質T出隅※1※2	URDPT5PRBR	URDPT5PRCD	URDPT5PRDB	URDPT5PRGN	4,370円/1本 (9,604円/㎡)	4本/1箱	90×90×455mm (内寸:75×75×455mm)
エクセレントシール	VSLM5TEK	VSLM5MPF	VSLM5BR	VSLM5IGR	5,700円/1本	20本/1ケース	500ml
補修塗料	VHTF2RBR	VHTF2DLYA	VHTF2RDB	VHTF2RGN	6,380円/1セット	2缶/1セット	80g×2
木口補修塗料	VHTFB200RBR	VHTFB200RCD	VHTFB200RDB	VHTFB200RGN	5,290円/1缶	1缶	200g
木口専用カラーシーラー※1 寒冷地域不可	VKCS147RBRS	VKCS147RCDS	VKCS147RDBS	VKCS147RGNS	12,310円/1セット	2缶/1セット	147g
出隅部隙間仕上材	VDS150MBW	VDS150MP	VDS150BR	VDS150IGR	10,320円/1個	1個	150g
入隅ジョイナー15×2	URMJRN15BR	URMJRN15SOR	URMJRN15BR	URMJRN15PB2	5,030円/1本	2本/1箱	φ=3,000mm
リングネイル②	VRN50KKF	VRN50SRG	VRN50BR	VRN50IGR	6,990円/1箱	約550本/1箱	2.4φ×50mm
リングネイル③	VRN60KKF	VRN60SRG	VRN60BR	VRN60IGR	5,780円/1箱	約450本/1箱	2.4φ×60mm

※1 一般地域専用 ※2 入隅ジョイナー15は向きがあります。P.131をご確認ください。入隅ジョイナーは「カンジキくん」部材です。 ※ エクセレントシールの使用には別売りのシーリングガン (VSLCG: 税抜価格9,920円/1本)、シールプライマー(VPM100F: 税抜価格1,400円/1缶) が必要です。 ※ 留め金具とジョイナー類は工法や下地に応じて必ず専用用品をご使用ください。純正部材以外は使用できません。 ※ ジョイント部の目地は、ずれる事があります。 ※ シーリングをしない木口面は、木口シーラーをまんべんなく塗り、乾燥後補修塗料を塗布してください。 ※ 補修塗料の塗布面積が大きくなると違和感が生じますので、できるだけ小さく塗布してください。 ※ リングネイル① (P.131) は留め金具に、リングネイル②、③は窓まわりなど留め金具の使えない部分で、必ず先穴をあけてご使用ください。リングネイル②はVMZ5HB使用時、リングネイル③はVMZ15HB使用時にそれぞれにご使用ください。 ※ リングネイル②、③は近似色の設定です。
の部材は2022.5月以降の新価格となります。詳しくはP.52をご覧ください。

※ この表示のある商品は発注後2週間前後(除く土日)の納入となります。納期をご確認ください。

この紙面に掲載の価格はメーカー希望小売価格です。消費税・施工費用・運賃は含まれておりません。印刷物のため、実物の色柄と多少異なる場合がございます。

ガーデン
スマート

15
mm厚

シーリング
レス工法

セルフッ素
コート
plus

塗膜の
変色年保証
15年保証

共通
施工部材

P.130

施工
関連部材

横張り
通気金具留め
(15mm)

P.242

横張り
金具留め
(5mm)

P.244

横張り
金具留め
(2mm)

P.246

縦張り
通気金具留め
(15mm)

P.248

縦張り
金具留め
(5mm)

P.250

横・縦張り
釘留め

P.252

三辺
合じゃくり工法

P.254

新四辺
合じゃくり工法

P.264

円/㎡

9,000

8,000

7,000

6,000

5,000

4,000

3,000

108

	適用下地・工法				地域	
	木造		鉄骨造		一般	寒冷
	胴縁なし	木胴縁	鉄骨胴縁	木胴縁		
釘留め	×	×	×	×		
金具留め(2mm)	×	×	×	×	○	○
金具留め(5mm)	×	○	×	○*		
通気金具留め(15mm)	○	×	○	×		

防火準耐火認定についてはP.354をご参照ください。*P.346の技術指針をご参照ください。

不燃材料認定番号	準耐火構造認定番号		防火構造認定番号
QM-0668	1時間準耐火(耐火4等級相当)	45分準耐火(耐火3等級相当)	防火構造(耐火2等級相当)
※準不燃材料認定番号となります。	QF060BE-9225	QF045BE-9226	木造:PC030BE-9201 鉄骨:PC030BE-9202



RDPZ5PRGY ラスティグレイP



RDPZ5PRLK ラスティブラックP



RDPZ5PRMW ラスティミドルブラウンP



外観上のご注意について、P.394を必ずお読みください。 RDPZ5PRBR
※この写真には本体接合部は写っておりません。



※1 本商品は、インナー出隅工法、カバー出隅工法、同質出隅、それぞれの納め方をお選びいただけますが、建物の形状、柄特性によりご使用上の制限が有りますので、あらかじめご確認ください。
※2 表面両端部に面取り加工があります。(P.331～P.333参照)

出隅インナージョイナー、カバー出隅はP.130をご覧ください。

本体 税抜価格	9,100円/1枚 (6,601円/㎡)
共通 施工部材	P.130

品名	品種記号			税抜価格	梱包	サイズ/仕様
本体名	RDPZ5PRGY ラスティグレイP	RDPZ5PRLK ラスティブラックP	RDPZ5PRMW ラスティミドルブラウンP	9,100円/1枚 (6,601円/㎡)	2枚/1梱包 (約24kg/1枚)	15×455×3,030mm
同質出隅※1	URDPO5PRGY	URDPO5PRLK	URDPO5PRMW	3,780円/1本 (8,308円/㎡)	4本/1箱	90×90×455mm (内寸:75×75×455mm)
同質T出隅※1※2受	URDPT5PRGY	URDPT5PRLK	URDPT5PRMW	4,370円/1本 (9,604円/㎡)	4本/1箱	90×90×455mm (内寸:75×75×455mm)
エクセレントシール	VSLM5TGT	VSLM5KSB	VSLM5SBR	5,700円/1本	20本/1ケース	500mℓ
補修塗料	VHTF2RGY	VHTF2RLK	VHTF2RMW	6,380円/1セット	2缶/1セット	80g×2
木口補修塗料	VHTFB200RGY	VHTFB200RLK	VHTFB200RMW	5,290円/1缶	1缶	200g
木口専用カラーシーラー*1 寒冷地域不可	VKCS147RGYS	VKCS147RLKS	VKCS147RMWS	12,310円/1セット	2缶/1セット	147g
出隅部隙間仕上材	VDS150PGR	VDS150CBL	VDS150CN	10,320円/1個	1個	150g
入隅ジョイナー15*2	URMJRN15WB	URMJRN15PB2	URMJRN15BR	5,030円/1本	2本/1箱	ℓ=3,000mm
リングネイル②	VRN50EPG	VRN50PB	VRN50WRF	6,990円/1箱	約550本/1箱	2.4φ×50mm
リングネイル③	VRN60EPG	VRN60PB	VRN60WRF	5,780円/1箱	約450本/1箱	2.4φ×60mm

*1 一般地域専用 *2 入隅ジョイナー15は向きがあります。P.131をご確認ください。入隅ジョイナーは「カンジキくん」部材です。 ※エクセレントシールの使用には別売りのシーリングガン(VSLCG:税抜価格9,920円/1本)、シールプライマー(VPM100F:税抜価格1,400円/1缶)が必要です。 ※留め金具とジョイナー類は工法や下地に応じて必ず専用用品をご使用ください。純正部材以外は使用できません。 ※ジョイント部の目地は、ずれる事があります。 ※シーリングをしない木口面は、木口シーラーをまんべんなく塗り、乾燥後補修塗料を塗布してください。 ※補修塗料の塗布面積が大きくなると違和感が生じますので、できるだけ小さく塗布してください。 ※リングネイル①(P.131)は留め金具に、リングネイル②、③は窓まわりなど留め金具の使えない部分で、必ず先穴をあけてご使用ください。リングネイル②はVMZ5HB使用時、リングネイル③はVMZ15HB使用時にそれぞれにご使用ください。 ※リングネイル②、③は近似色の設定です。
の部材は2022.5月以降の新価格となります。詳しくはP.52をご覧ください。

受 この表示のある商品は発注後2週間前後(除く土日)の納入となります。納期をご確認ください。
この紙面に掲載の価格はメーカー希望小売価格です。消費税・施工費用・運賃は含まれておりません。印刷物のため、実物の色柄と多少異なる場合がございます。

シーリングレス工法
セルフッ素コート plus

塗膜の
変色・褪色
15年保証

共通
施工部材
P.130

施工
関連部材
横張り
通気金具留め
(15mm)
P.242

横張り
金具留め
(5mm)
P.244

横張り
金具留め
(2mm)
P.246

縦張り
通気金具留め
(15mm)
P.248

縦張り
金具留め
(5mm)
P.250

横・縦張り
釘留め
P.252

三辺
合ひやり工法
P.254

新四辺
合ひやり工法
P.264

円/㎡

9,000
8,000
7,000
6,000
5,000
4,000
3,000

2022.5月以降の新価格

AT-WALL 15PZ LUMIFLON

セルフッ素コート plus
詳しくは >>> P.34~P.49

ウッドライン15PZ

切削の鋸跡や欠けのある木材を細く切断し、割付けた木目柄。長尺のフォルムがミニマルスタイルによく映えます。

施工例はHPをご覧ください。



	適用下地・工法				地域	
	木造		鉄骨造		一般	寒冷
	胴縁なし	木胴縁	鉄骨胴縁	木胴縁		
釘留め	×	×	×	×		
金具留め(2mm)	×	×	×	×	○	○
金具留め(5mm)	×	○	×	○*		
通気金具留め(15mm)	○	×	○	×		

防火・準耐火認定についてはP.354をご参照ください。*P.346の技術指針をご参照ください。

不燃材料認定番号	準耐火構造認定番号	防火構造認定番号
QM-0668	1時間準耐火(耐火4等級相当)	45分準耐火(耐火3等級相当)
*準不燃材料認定番号となります。	QF060BE-9225	QF045BE-9226

防火構造(耐火2等級相当)
木造:PC030BE-9201
鉄骨:PC030BE-9202

ガーデンナル Smart

15mm厚

シーリングレス工法

セルフッ素コート plus

塗膜の変色・褪色 15年保証

共通施工部材 P.130

施工関連部材
横張り 通気金具留め(15mm) P.242

横張り 金具留め(5mm) P.244

縦張り 通気金具留め(15mm) P.248

縦張り 金具留め(5mm) P.250

横・縦張り 釘留め P.252

三辺 合じり工法 P.254

新四辺 合じり工法 P.264

工法 | 新四辺合じり工法 | 金具留め工法

塗膜の劣化防止 15年保証 (→P.69)

製品本体保証 (→P.82)

エクセレントシール保証 (→P.87)

耐火等級4等級 (→P.359)

劣化軽減関連商品

長さ 3,030mm

省施工 長寿命 防汚性 (→P.324)

トップクリアー | 親水性フッ素 | 防汚性 | マルチトーン | ヨコ張り



DLPZ5BA ラインミドルブラウンP



DLPZ5BB ラインダークブラウンP

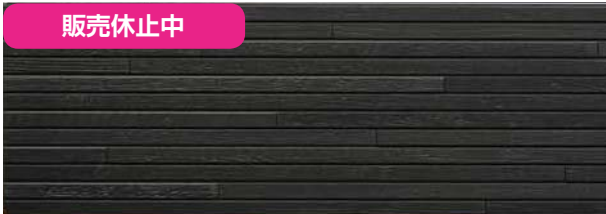

DLPZ5KA ラインブラックP

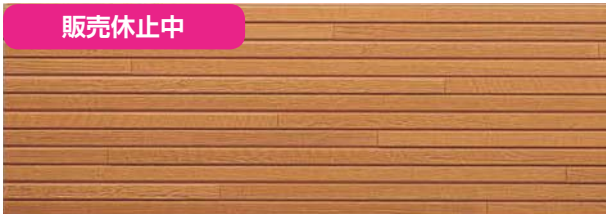

DLPZ5YA ラインシダーP

シーリング施工上の注意
純正マスキングテープ「非粗面サイディング用」(品番:VCM18H)をご使用ください。

*「出隅インナージョイナー納まり」が対象です。

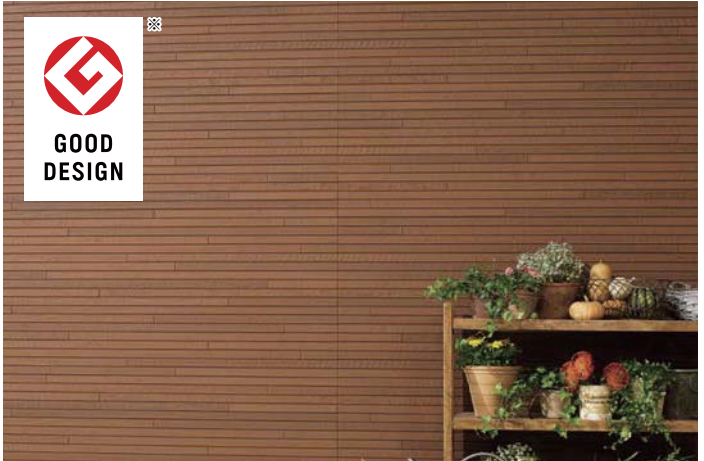

外観上のご注意について、P.394を必ずお読みください。 DLPZ5BA



*1 本商品は、インナー出隅工法、カバー出隅工法、同質出隅、それぞれの納め方をお選びいただけますが、建物の形状、柄特性によりご使用上の制限が有りますので、あらかじめご確認ください。

*2 表面両端部に面取り加工があります。(P.331~P.333参照)

出隅インナージョイナー、カバー出隅はP.130をご覧ください。



本体 税抜価格	9,100円/1枚 (6,601円/㎡)
共通 施工部材	P.130

品名	品 種 記 号				税 抜 価 格	梱 包	サイズ/仕様
本 体 名	DLPZ5BA ラインミドルブラウンP	DLPZ5BB ラインダークブラウンP	DLPZ5KA ラインブラックP	DLPZ5YA ラインシダーP	9,100円/1枚 (6,601円/㎡)	2枚/1梱包 (約24kg/1枚)	15×455×3,030mm
O 同質出隅※1	UDLPO5BA	UDLPO5BB	UDLPO5KA	UDLPO5YA	3,780円/1本 (8,308円/㎡)	4本/1箱	90×90×455mm (内寸:75×75×455mm)
T 同質T出隅※1※2	UDLPT5BA	UDLPT5BB	UDLPT5KA	UDLPT5YA	4,370円/1本 (9,604円/㎡)	4本/1箱	90×90×455mm (内寸:75×75×455mm)
エクセレントシール	VSLM5SBR	VSLM5BR	VSLM5KSB	VSLM5MPF	5,700円/1本	20本/1ケース	500ml
補修塗料	VHTF2RMW	VHTF2RDB	VHTF1DLKA*3	VHTF2DLYA	6,380円/1セット	2缶/1セット	80g×2
木口補修塗料	VHTFB200RMW	VHTFB200RDB	VHTFB200SBKA	VHTFB200RCD	5,290円/1缶	1缶	200g
木口専用カラーシーラー*1 (寒冷地域不可)	VKCS147RMWS	VKCS147RDBS	VKCS147SBKAS	VKCS147RCDS	12,310円/1セット	2缶/1セット	147g
出隅部隙間仕上材	VDS150CN	VDS150BR	VDS150CBL	VDS150MP	10,320円/1個	1個	150g
入隅ジョイナー15*2	URMJRN16BR	URMJRN16BR	URMJRN16PB2	URMJRN16SOR	5,030円/1本	2本/1箱	ℓ=3,000mm
リングネイル②	VRN50WRF	VRN50BR	VRN50SBK	VRN50SRG	6,990円/1箱	約550本/1箱	2.4φ×50mm
リングネイル③	VRN60WRF	VRN60BR	VRN60SBK	VRN60SRG	5,780円/1箱	約450本/1箱	2.4φ×60mm

*1 一般地域専用 *2 入隅ジョイナー15は向きがあります。P.131をご確認ください。入隅ジョイナーは「カンシキくん」部材です。 *3 VHTF1DLKA: 税抜価格3,190円/1缶 80g×1 ※エクセレントシールの使用には別売りのシーリングガン(VSLCG: 税抜価格9,920円/1本)、シールプライマー(VPM100F: 税抜価格1,400円/1缶)が必要です。 ※留め金具とジョイナー類は工法や下地に応じて必ず専用用品をご使用ください。純正部材以外は使用できません。 ※ジョイント部の目地は、ずれる事があります。 ※シーリングをしない木口面は、木口シーラーをまんべんなく塗り、乾燥後補修塗料を塗布してください。 ※補修塗料の塗布面積が大きくなると違和感が生じますので、できるだけ小さく塗布してください。 ※リングネイル①(P.131)は留め金具に、リングネイル②、③は窓まわりなど留め金具の使えない部分で、必ず先穴をあけてご使用ください。リングネイル②はVMZ5HB使用時、リングネイル③はVMZ15HB使用時にそれぞれにご使用ください。 ※リングネイル②、③は近似色の設定です。

この表示のある商品は発注後2週間前後(除く土日)の納入となります。納期をご確認ください。
この紙面に掲載の価格はメーカー希望小売価格です。消費税・施工費用・運賃は含まれておりません。印刷物のため、実物の色柄と多少異なる場合がございます。

2022.5月以降の新価格

AT-WALL 15PZ LUMIFLON

セルフッ素 plus
詳しくは >>> P.34~P.49

アールボーダーPZ

割石とフラットの2種類のテクスチャが混じり合ったボーダータイル。シンプルな外観の現代風スタイルに最適です。



	適用下地・工法				地域	
	木造 胴縁なし	木造 木胴縁	鉄骨造 鉄骨胴縁	鉄骨造 木胴縁	一般	寒冷
釘留め	×	×	×	×		
金具留め(2mm)	×	×	×	×	○	○
金具留め(5mm)	×	○	×	○*		
通気金具留め(15mm)	○	×	○	×		

防火準耐火認定についてはP.354をご参照ください。*P.346の技術指針をご参照ください。

不燃材料認定番号	準耐火構造認定番号	防火構造認定番号
QM-0668	1時間準耐火(耐火4等級相当)	45分準耐火(耐火3等級相当)
	QF060BE-9225	QF045BE-9226

※準不燃材料認定番号となります。 木造: PC030BE-9201 鉄骨: PC030BE-9202

工法 | 新四辺合じり工法 | 金具留め工法

塗膜の
変色・褪色
保証
15年保証
(→P.65)

製品本体
保証
(→P.82)

エクセレント
シール保証
(→P.87)

耐火等級
4等級
(→P.359)

劣化軽減
関連商品

長さ **3,030mm**

トップ
クリアー

親水性
フッ素

防汚性

マルチ
トーン

ヨコ張り

省施工
長寿命
防汚性
(→P.324)



ABPZ5PABE アルボベージュP



ABPZ5PABG アルボスモークP



ABPZ5PABH アルボホワイトP



ABPZ5PABK アルボブラックP

※「出隅インナージョイナー納まり」が対象です。



外観上のご注意について、P.394を必ずお読みください。

ABPZ5PABE



※1 本商品は柄特性により、カバー出隅工法または同質出隅で納めることをおすすめします。ただし、インナー出隅工法で納めることも可能です。建物の形状、柄特性によりご使用上の制限がありますので、あらかじめご確認ください。
※2 表面両端部に面取り加工があります。(P.331~P.333参照)

出隅インナージョイナー、カバー出隅はP.130をご覧ください。



■表面アップ写真

本体 税抜価格	9,100円/1枚 (6,601円/㎡)
共通 施工部材	P.130

品名	品種記号				税抜価格	梱包	サイズ/仕様
本体色	ABPZ5PABE アルボベージュP	ABPZ5PABG アルボスモークP	ABPZ5PABH アルボホワイトP	ABPZ5PABK アルボブラックP	9,100円/1枚 (6,601円/㎡)	2枚/1梱包 (約24kg/1枚)	15×455×3,030mm
同質出隅※1	UABPO5PABE	UABPO5PABG	UABPO5PABH	UABPO5PABK	3,780円/1本 (8,308円/㎡)	4本/1箱	90×90×455mm (内寸:75×75×455mm)
T 同質T出隅※1※2	UABPT5PABE	UABPT5PABG	UABPT5PABH	UABPT5PABK	4,370円/1本 (9,604円/㎡)	4本/1箱	90×90×455mm (内寸:75×75×455mm)
エクセレントシール	VSLM5NLS	VSLM5IWT	VSLM5IWT	VSLM5SBK	5,700円/1本	20本/1ケース	500mℓ
補修塗料	VHTF4ABE	VHTF4ABG	VHTF2ABH*4	VHTF3ABK*5	12,780円/1セット	4缶/1セット	80g×4
木口補修塗料	VHTFB200ABE	VHTFB200IWT	VHTFB200IWT	VHTFB200RLK	5,290円/1缶	1缶	200g
つぶつぶ補修塗料*1	VHTY1MSP	VHTY1CGP	VHTY1CGP	—	1,520円/1缶	1缶	80g
木口専用カラーシーラー*2 寒冷地域不可	VKCS147ABES	VKCS147IWTS	VKCS147IWTS	VKCS147RLKS	12,310円/1セット	2缶/1セット	147g
出隅部隙間仕上材	VDS150LSG	VDS150IWT	VDS150IWT	VDS150CBL	10,320円/1個	1個	150g
入隅ジョイナー-15*3	URMJRN15WB	URMJRN15NW	URMJRN15NW	URMJRN15PB2	5,030円/1本	2本/1箱	ℓ=3,000mm
リングネイル②	VRN50LSG	VRN50AQW	VRN50CLW	VRN50SBK	6,990円/1箱	約550本/1箱	2.4φ×50mm
リングネイル③	VRN60LSG	VRN60AQW	VRN60CLW	VRN60SBK	5,780円/1箱	約450本/1箱	2.4φ×60mm

*1 補修塗料のつぶつぶ仕上げで、付属の棒を用いて点状に塗料を塗布してください。 *2 一般地域専用 *3 入隅ジョイナー-15は向きがあります。P.131をご確認ください。入隅ジョイナーは「カンジキくん」部材です。 *4 VHTF2ABH: 税抜価格6,380円/1セット 80g×2 2缶/1セット *5 VHTF3ABK: 税抜価格9,580円/1セット 80g×3 3缶/1セット ※エクセレントシールの使用には別売りのシーリングガン(VSLCG: 税抜価格9,920円/1本)、シーンプライマー(VPM100F: 税抜価格1,400円/1缶)が必要です。 ※ 留め金具とジョイナー類は工法や下地に応じて必ず専用品をご使用ください。純正部材以外は使用できません。 ※ジョイント部の目地は、ずれる事があります。 ※シーリングをしない木口面は、木口シーラーをまんべんなく塗り、乾燥後補修塗料を塗布してください。 ※ 補修塗料の塗布面積が大きくなると違和感が生じますので、できるだけ小さく塗布してください。 ※ リングネイル① (P.131) は留め金具に、リングネイル②、③は窓まわりなど留め金具の使えない部分で、必ず先穴をあけてご使用ください。リングネイル②はVMZ5HB使用時、リングネイル③はVMZ15HB使用時にそれぞれにご使用ください。 ※ リングネイル②、③は近似色の設定です。
の部材は2022.5月以降の新価格となります。詳しくはP.52をご覧ください。

この表示のある商品は発注後2週間前後(除く土日)の納入となります。納期をご確認ください。
この紙面に掲載の価格はメーカー希望小売価格です。消費税・施工費用・運賃は含まれておりません。印刷物のため、実物の色柄と多少異なる場合がございます。

ガーデナル

Smart
15
mm厚

シーリング
レス工法

セルフッ素
コート
plus

塗膜の
変色・褪色
保証
15年保証

共通
施工部材
P.130

施工
関連部材
横張り
通気金具留め
(15mm)
P.242

横張り
金具留め
(5mm)
P.244

横張り
金具留め
(2mm)
P.246

縦張り
通気金具留め
(15mm)
P.248

縦張り
金具留め
(5mm)
P.250

横・縦張り
釘留め
P.252

三辺
合じり工法
P.254

新四辺
合じり工法
P.264

円/㎡

9,000

8,000

7,000

6,000

5,000

4,000

3,000

2022.5月以降の新価格

カーナナル

AT-WALL15PZ Lumiflon

セルフッ素コート plus
詳しくは >>> P.34~P.49

トラヴィスPZ

異なる質感のタイルを組み合わせ、ランダムな段差や傾斜をつけることで深みのある陰影感を実現しました。自然な色ムラ感が特長です。

施工例はHPをご覧ください。



	適用下地・工法				地域	
	木造		鉄骨造		一般	寒冷
	胴縁なし	木脚縁	鉄骨胴縁	木脚縁		
釘留め	×	×	×	×		
金具留め(2mm)	×	×	×	×	○	○
金具留め(5mm)	×	×	×	○*		
通気金具留め(15mm)	○	○	○	×		

防火・準耐火認定についてはP.354をご参照ください。*P.346の技術指針をご参照ください。

不燃材料認定番号	準耐火構造認定番号	防火構造認定番号
QM-0668	1時間準耐火(耐火4等級相当)	防火構造(耐火2等級相当)
	45分準耐火(耐火3等級相当)	木造:PC030BE-9201 鉄骨:PC030BE-9202

*準不燃材料認定番号となります。

15mm厚

工法 | 新四辺合じゃくり工法 | 金具留め工法

塗膜の
変色・褪色
15年保証
(-P.69)

製品本体
保証
(-P.82)

エクセレント
シール保証
(-P.87)

耐火等級
4等級
(-P.359)

劣化軽減
関連商品

トップ
クリアー

親水性
フッ素

防汚性

マルチ
トーン

ヨコ張り

長さ 3,030mm



シーリング
レス工法

セルフッ素
コート
plus

塗膜の
変色・褪色
15年保証

共通
施工部材
P.130

施工
関連部材
横張り
通気金具留め
(15mm)
P.242

横張り
金具留め
(2mm)
P.244

縦張り
通気金具留め
(15mm)
P.248

縦張り
金具留め
(5mm)
P.250

横・縦張り
釘留め
P.252

三辺
合じゃくり工法
P.254

新四辺
合じゃくり工法
P.264

円/㎡



TVPZ5PTBG トラヴィスベージュP



TVPZ5PTBN トラヴィスブラウンP



TVPZ5PTGR トラヴィスグレーP



TVPZ5PTRD トラヴィスレッドP



TVPZ5PTWP トラヴィスホワイトピンクP



TVPZ5PTWY トラヴィスホワイトグレーP

*「出隅インナージョイナー納まり」が対象です。



外観上のご注意について、P.394を必ずお読みください。
TVPZ5PTBG



■表面アップ写真

*1 本商品は、インナー出隅工法、カバー出隅工法、同質出隅、それぞれの納め方をお選びいただけますが、建物の形状、柄特性によりご使用上の制限がありますので、あらかじめご確認ください。

*2 表面両端部に面取り加工があります。(P.331~P.333参照)

出隅インナージョイナー、カバー出隅は
P.130をご覧ください。

本体 税抜価格	9,100円/1枚 (6,601円/㎡)
共通 施工部材	P.130

品名	品種記号						税抜価格	梱包	サイズ/仕様
本体名	TVPZ5PTBG トラヴィスベージュP	TVPZ5PTBN トラヴィスブラウンP	TVPZ5PTGR トラヴィスグレーP	TVPZ5PTRD トラヴィスレッドP	TVPZ5PTWP トラヴィスホワイトピンクP	TVPZ5PTWY トラヴィスホワイトグレーP	9,100円/1枚 (6,601円/㎡)	2枚/1梱包 (約24kg/1枚)	15×455×3,030mm
同質出隅※1	UTVPO5PTBG	UTVPO5PTBN	UTVPO5PTGR	UTVPO5PTRD	UTVPO5PTWP	UTVPO5PTWY	3,780円/1本 (8,308円/㎡)	4本/1箱	90×90×455mm (内寸75×75×455mm)
同質T出隅※1※2	UTVPT5PTBG	UTVPT5PTBN	UTVPT5PTGR	UTVPT5PTRD	UTVPT5PTWP	UTVPT5PTWY	4,370円/1本 (9,604円/㎡)	4本/1箱	90×90×455mm (内寸75×75×455mm)
エクセレントシール	VSLM5LSG	VSLM5LB	VSLM5IWT	VSLM5RSB	VSLM5KSW	VSLM5KSW	5,700円/1本	20本/1ケース	500ml
補修塗料	VHTF4TBG	VHTF4TBN	VHTF4TGR	VHTF4TRD	VHTF2TWP*4	VHTF2TWY*4	12,780円/1セット	4缶/1セット	80g×4
木口補修塗料	VHTFB200TBG	VHTFB200TBN	VHTFB200TGR	VHTFB200TRD	VHTFB200CLW	VHTFB200TWY	5,290円/1缶	1缶	200g
つぶつぶ補修塗料*1	VHTY1MSP	—	VHTY1MSP	—	VHTY1MSP	VHTY1MSP	1,520円/1缶	1缶	80g
木口専用カラーシーラー*2 寒冷地域不可	VKCS147TBGS	VKCS147TBNS	VKCS147TGRS	VKCS147TRDS	VKCS147CLWS	VKCS147TWYS	12,310円/1セット	2缶/1セット	147g
出隅部隙間仕上材	VDS150TBG	VDS150KH	VDS150IWT	VDS150RSB	VDS150CLWN	VDS150TWY	10,320円/1個	1個	150g
入隅ジョイナー15*3	URMJRN15WB	URMJRN15BR	URMJRN15NW	URMJRN15BR	URMJRN15NW	URMJRN15NW	5,030円/1本	2本/1箱	φ=3,000mm
リングネイル②	VRN50LSG	VRN50CVB	VRN50IWT	VRN50KLD	VRN50CLW	VRN50CLW	6,990円/1箱	約550本/1箱	2.4φ×50mm
リングネイル③	VRN60LSG	VRN60CVB	VRN60IWT	VRN60KLD	VRN60CLW	VRN60CLW	5,780円/1箱	約450本/1箱	2.4φ×60mm

*1 補修塗料部のつぶつぶ仕上げで、付属の棒を用いて点状に塗料を塗布してください。 *2 一般地域専用 *3 入隅ジョイナー15は向きがあります。P.131をご確認ください。入隅ジョイナーは「カンシキくん」部材です。 *4 VHTF2TWP、VHTF2TWY:税抜価格6,380円/1セット 80g×2 2缶/1セット ※エクセレントシールの使用には別売りのシーリングガン(VSLOG:税抜価格9,920円/1本)、シールプライマー(VPM100F:税抜価格1,400円/1缶)が必要です。 ※留め金具とジョイナー類は工法や下地に応じて必ず専用品をご使用ください。純正部材以外は使用できません。 ※ジョイント部の目地は、ずれる事があります。 ※シーリングをしない木口面は、木口シーラーをまんべんなく塗り、乾燥後補修塗料を塗布してください。 ※補修塗料の塗布面積が大きくなると違和感が生じますので、できるだけ小さく塗布してください。 ※リングネイル①(P.131)は留め金具に、リングネイル②、③は窓まわりなど留め金具の使えない部分で、必ず先穴をあけてご使用ください。リングネイル②はVMZ5HB使用時、リングネイル③はVMZ15HB使用時にそれぞれにご使用ください。 ※リングネイル②、③は近似色の設定です。

この表示のある商品は発注後2週間前後(除く土日)の納入となります。納期をご確認ください。
この紙面に掲載の価格はメーカー希望小売価格です。消費税・施工費用・運賃は含まれておりません。印刷物のため、実物の色柄と多少異なる場合がございます。

2022.5月以降の新価格

AT-WALL 15PZ Lumiflon

セルフッ素 plus
詳しくは >>> P.34~P.49

セキボクPZ

本物の炭を思わせる色調で、マットに仕上げた濃色の3色。そして、ベース柄として幅広く使えるホワイト。いずれも豊かな陰影を設え独特の高級感を印象付けます。



	適用下地・工法				地域	
	木造 胴縁なし	木造 木胴縁	鉄骨造 鉄骨胴縁	鉄骨造 木胴縁	一般	寒冷
釘留め	×	×	×	×		
金具留め(2mm)	×	×	×	×	○	○
金具留め(5mm)	×	○	×	○*		
通気金具留め(15mm)	○	×	○	×		

防火準耐火認定についてはP.354をご参照ください。*P.346の技術指針をご参照ください。

不燃材料認定番号	準耐火構造認定番号	防火構造認定番号
QM-0668	1時間準耐火(耐火4等級相当)	45分準耐火(耐火3等級相当)
	QF060BE-9225	QF045BE-9226

*準不燃材料認定番号となります。 防火構造認定番号: 木造: PC030BE-9201 鉄骨: PC030BE-9202

工法 | 新四辺合じり工法 | 金具留め工法

塗膜の
変色
保証
15年保証
緑色(→P.63)

製品本体
保証
(→P.82)

エクセレント
シール保証
(→P.87)

耐火等級
4等級
(→P.359)

劣化軽減
関連商品

長さ **3,030mm**

トップ
クリアー

親水性
フッ素

防汚性

マルチ
トーン

ヨコ張り

省施工
長寿命
防汚性
(→P.324)



SBPZ5GA セキボクグレーP



SBPZ5GB セキボクチャコールP



SBPZ5KA セキボクブラックP



SBPZ5WA セキボクホワイトP

※「出隅インナージョイナー納まり」が対象です。



外観上のご注意について、P.394を必ずお読みください。

SBPZ5KA



※1 本商品は、インナー出隅工法、カバー出隅工法、同質出隅、それぞれの納め方をお選びいただけますが、建物の形状、柄特性によりご使用上の制限が有りますので、あらかじめご確認ください。
※2 表面両端部に面取り加工があります。(P.331~P.333参照)

出隅インナージョイナー、カバー出隅はP.130をご覧ください。



■表面アップ写真

本体 税抜価格	9,100円/1枚 (6,601円/㎡)
共通 施工部材	P.130

品名	品 種 記 号				税 抜 価 格	梱 包	サイズ/仕様
本 体 名	SBPZ5GA セキボクグレーP	SBPZ5GB セキボクチャコールP	SBPZ5KA セキボクブラックP	SBPZ5WA セキボクホワイトP	9,100円/1枚 (6,601円/㎡)	2枚/1梱包 (約24g/1枚)	15×455×3,030mm
同質出隅※1	USBPO5GA	USBPO5GB	USBPO5KA	USBPO5WA	3,780円/1本 (8,308円/㎡)	4本/1箱	90×90×455mm (内寸:75×75×455mm)
同質T出隅※1※2受	USBPT5GA	USBPT5GB	USBPT5KA	USBPT5WA	4,370円/1本 (9,604円/㎡)	4本/1箱	90×90×455mm (内寸:75×75×455mm)
エクセレントシール	VSLM5TGT	VSLM5DCA	VSLM5KSB	VSLM5XSN	5,700円/1本	20本/1ケース	500ml
補修塗料	VHTF3SBGA*3	VHTF4SBGB	VHTF2SBKA*4	VHTF3SBWA*3	12,780円/1セット	4缶/1セット	80g×4
木口補修塗料	VHTFB200SBGA	VHTFB200DCA	VHTFB200SBKA	VHTFB200NWF	5,290円/1缶	1缶	200g
木口専用カラーシーラー*1 寒冷地域不可	VKCS147SBGAS	VKCS147DCAS	VKCS147SBKAS	VKCS147NWF	12,310円/1セット	2缶/1セット	147g
出隅部隙間仕上材	VDS150PGR	VDS150DCR	VDS150CBL	VDS150NWT	10,320円/1個	1個	150g
入隅ジョイナー15*2	URMJRN15WB	URMJRN15PB2	URMJRN15PB2	URMJRN15NW	5,030円/1本	2本/1箱	φ=3,000mm
リングネイル②	VRN50EPG	VRN50DCA	VRN50SBK	VRN50NW	6,990円/1箱	約550本/1箱	2.4φ×50mm
リングネイル③	VRN60EPG	VRN60DCA	VRN60SBK	VRN60NW	5,780円/1箱	約450本/1箱	2.4φ×60mm

*1 一般地域専用 *2 入隅ジョイナー15は向きがあります。P.131をご確認ください。入隅ジョイナーは「カンシキくん」部材です。 *3 VHTF3SBGA、VHTF3SBWA: 税抜価格9,580円/1セット 80g×3 3缶/1セット *4 VHTF2SBKA: 税抜価格6,380円/1セット 80g×2 2缶/1セット ※ エクセレントシールの使用には別売りのシーリングガン (VSLCG: 税抜価格9,920円/1本)、シールプライマー (VPM100F: 税抜価格1,400円/1缶) が必要です。 ※ 留め金具とジョイナー類は工法や下地に応じて必ず専用品をご使用ください。純正部材以外は使用できません。 ※ ジョイント部の目地は、ずれる事があります。 ※ シーリングをしない木口面は、木口シーラーをまんべんなく塗り、乾燥後補修塗料を塗布してください。 ※ 補修塗料の塗布面積が大きくなると違和感が生じますので、できるだけ小さく塗布してください。 ※ リングネイル① (P.131) は留め金具に、リングネイル②、③は窓まわりなど留め金具の使えない部分で、必ず先穴をあけてご使用ください。リングネイル②はVMZ5SHB使用時、リングネイル③はVMZ15SHB使用時にそれぞれにご使用ください。 ※ リングネイル②、③は近似色の設定です。
の部材は2022.5月以降の新価格となります。詳しくはP.52をご覧ください。

この表示のある商品は発注後2週間前後(除く土日)の納入となります。納期をご確認ください。
この紙面に掲載の価格はメーカー希望小売価格です。消費税・施工費用・運賃は含まれておりません。印刷物のため、実物の色柄と多少異なる場合がございます。

ガーデン
Smart
15
mm厚

シーリング
レス工法

セルフッ素
コート
plus

塗膜の
変色・褪色
15年保証

共通
施工部材
P.130

施工
関連部材
横張り
通気金具留め
(15mm)
P.242
横張り
金具留め
(5mm)
P.244
横張り
金具留め
(2mm)
P.246
縦張り
通気金具留め
(15mm)
P.248
縦張り
金具留め
(5mm)
P.250
横・縦張り
釘留め
P.252
三辺
合じり工法
P.254
新四辺
合じり工法
P.264

円/㎡

9,000
8,000
7,000
6,000
5,000
4,000
3,000

2022.5月以降の新価格

AT-WALL 15PZ LUMIFLON

セルフッ素 plus
詳しくは >>> P.34~P.49

ルフラン16PZ

スタイリッシュにもナチュラルにも合わせやすい極細石積みのベース柄。一見シンプルながら、淡い陰影感が遠目にも映える仕上がりです。

施工例はHPをご覧ください。



	適用下地・工法				地域	
	木造		鉄骨造		一般	寒冷
	胴縁なし	木胴縁	鉄骨胴縁	木胴縁		
釘留め	×	×	×	×		
金具留め(2mm)	×	×	×	×	○	○
金具留め(5mm)	×	○	×	○*		
通気金具留め(15mm)	○	×	○	×		

防火準耐火認定についてはP.354をご参照ください。*P.346の技術指針をご参照ください。

不燃材料認定番号	準耐火構造認定番号	防火構造認定番号
QM-0668	1時間準耐火(耐火4等級相当) 45分準耐火(耐火3等級相当)	防火構造(耐火2等級相当)
*準不燃材料認定番号となります。	QF060BE-9225	QF045BE-9226

木造: PC030BE-9201
鉄骨: PC030BE-9202

工法 | 新四辺合じゃくり工法 | 金具留め工法

塗膜の
変色・褪色
15年保証
緑色(→P.69)

製品本体
保証
(→P.82)

エクセレント
シール保証
(→P.87)

耐火等級
4等級
(→P.359)

劣化軽減
関連商品

長さ **3,030mm**

省施工
長寿命
防汚性
(→P.324)

トップ
クリアー

親水性
フッ素

防汚性

ツートン

ヨコ張り



FRPZ6PFIV ルフランアイボリーP



FRPZ6PFKR ルフランブラックP



FRPZ6PFLG ルフランライトグレーP



FRPZ6PFWH ルフランホワイトP

※「出隅インナージョイナー納まり」が対象です。



外観上のご注意について、P.394を必ずお読みください。

FRPZ6PFLG



※1 本商品は、インナー出隅工法、カバー出隅工法、同質出隅、それぞれの納め方をお選びいただけますが、建物の形状、柄特性によりご使用上の制限が有りますので、あらかじめご確認ください。

※2 表面両端部に面取り加工があります。(P.331~P.333参照)

出隅インナージョイナー、カバー出隅はP.130をご覧ください。



■表面アップ写真

本体 税抜価格	9,100円/1枚 (6,601円/㎡)
共通 施工部材	P.130

品名	品 種 記 号				税 抜 価 格	梱 包	サイズ/仕様
本 体 名	FRPZ6PFIV ルフランアイボリーP	FRPZ6PFKR ルフランブラックP	FRPZ6PFLG ルフランライトグレーP	FRPZ6PFWH ルフランホワイトP	9,100円/1枚 (6,601円/㎡)	2枚/1梱包 (約25kg/1枚)	16×455×3,030mm
O 同質出隅※1	UFRPO6PFIV	UFRPO6PFKR	UFRPO6PFLG	UFRPO6PFWH	3,780円/1本 (8,308円/㎡)	4本/1箱	91×91×455mm (内寸:75×75×455mm)
T 同質出隅※1※2	UFRPT6PFIV	UFRPT6PFKR	UFRPT6PFLG	UFRPT6PFWH	4,370円/1本 (9,604円/㎡)	4本/1箱	91×91×455mm (内寸:75×75×455mm)
エクセレントシール	VSLM5NWI	VSLM5SBK	VSLM5CLG	VSLM5XSN	5,700円/1本	20本/1ケース	500ml
補修塗料	VHTF2FRJ	VHTF2FKR	VHTF2FLG	VHTF2FWH	6,380円/1セット	2缶/1セット	80g×2
木口補修塗料	VHTFB200NWF	VHTFB200RLK	VHTFB200CLG	VHTFB200SIW	5,290円/1缶	1缶	200g
木口専用カラーシーラー*1 寒冷地域不可	VKCS147NWFS	VKCS147RLKS	VKCS147CLGS	VKCS147SIWS	12,310円/1セット	2缶/1セット	147g
出隅部隙間仕上材	VDS150NWT	VDS150CBL	VDS150CLG	VDS150SIW	10,320円/1個	1個	150g
入隅ジョイナー16*2	URMJRN16NW	URMJRN16PB2	URMJRN16NW	URMJRN16NW	5,030円/1本	2本/1箱	φ=3,000mm
リングネイル②	VRN50NW	VRN50SBK	VRN50AQW	VRN50CLW	6,990円/1箱	約550本/1箱	2.4φ×50mm
リングネイル③	VRN60NW	VRN60SBK	VRN60AQW	VRN60CLW	5,780円/1箱	約450本/1箱	2.4φ×60mm

*1 一般地域専用 *2 入隅ジョイナー16は向きがあります。P.131をご確認ください。入隅ジョイナーは「カンジキくん」部材です。 ※ エクセレントシールの使用には別売りのシーリングガン (VSLCG: 税抜価格9,920円/1本)、シールプライマー(VPM100F: 税抜価格1,400円/1缶) が必要です。 ※ 留め金具とジョイナー類は工法や下地に応じて必ず専用用品をご使用ください。純正部材以外は使用できません。 ※ ジョイント部の目地は、ずれる事があります。 ※ シーリングをしない木口面は、木口シーラーをまんべんなく塗り、乾燥後補修塗料を塗布してください。 ※ 補修塗料の塗布面積が大きくなると違和感が生じますので、できるだけ小さく塗布してください。 ※ リングネイル① (P.131) は留め金具に、リングネイル②、③は窓まわりなど留め金具の使えない部分で、必ず先穴をあけてご使用ください。リングネイル②はVMZ5HB使用時、リングネイル③はVMZ15HB使用時にそれぞれにご使用ください。 ※ リングネイル②、③は近似色の設定です。

の部材は2022.5月以降の新価格となります。詳しくはP.52をご覧ください。

※ この表示のある商品は発注後2週間前後(除く土日)の納入となります。納期をご確認ください。
この紙面に掲載の価格はメーカー希望小売価格です。消費税・施工費用・運賃は含まれておりません。印刷物のため、実物の色柄と多少異なる場合がございます。

カーナナル

Smart

16mm厚

シーリングレス工法

セルフッ素コート plus

塗膜の変色・褪色 15年保証

共通施工部材

P.130

施工関連部材

横張り通気金具留め(15mm) P.242

横張り金具留め(5mm) P.244

横張り金具留め(2mm) P.246

縦張り通気金具留め(15mm) P.248

縦張り金具留め(5mm) P.250

横・縦張り釘留め P.252

三辺合じゃくり工法 P.254

新四辺合じゃくり工法 P.264

円/㎡

9,000

8,000

7,000

6,000

5,000

4,000

3,000

2022.5月以降の新価格

AT-WALL 15PZ LUMIFLON

セルフッ素コート plus
詳しくは >>> P.34~P.49

ヴェリエPZ

全面張りでも平坦に見えない、自然な陰影感の石積柄。やわらかな印象を深める、淡いグラデーションの4色設定です。

施工例はHPをご覧ください。



	適用下地・工法				地域	
	胴縁なし	木胴縁	鉄骨胴縁	木胴縁	一般	寒冷
釘留め	×	×	×	×		
金具留め(2mm)	×	×	×	×	○	○
金具留め(5mm)	×	○	×	○*		
通気金具留め(15mm)	○	×	○	×		

防火準耐火認定についてはP.354をご参照ください。*P.346の技術指針をご参照ください。

不燃材料認定番号	準耐火構造認定番号	防火構造認定番号
QM-0668	1時間準耐火(耐火4等級相当)	45分準耐火(耐火3等級相当)
※準不燃材料認定番号となります。	QF060BE-9225	QF045BE-9226

防火構造(耐火2等級相当)
木造:PC030BE-9201
鉄骨:PC030BE-9202

工法 | 新四辺合じり工法 | 金具留め工法

塗膜の
変色
年保証
緑色(→P.63)

製品本体
保証
(→P.82)

エクセレント
シール保証
(→P.87)

耐火等級
4等級
(→P.359)

劣化軽減
関連商品

長さ **3,030mm**

トップ
クリアー

親水性
フッ素

防汚性

マルチ
トーン

ヨコ張り

省施工
長寿命
防汚性
(→P.324)



BEPZ5PBEA ヴェリエライトグレーP



BEPZ5PBEB ヴェリエホワイトP



BEPZ5PBEC ヴェリエアイボリーP



BEPZ5PBED ヴェリエチャコールP

※「出隅インナージョイナー納まり」が対象です。

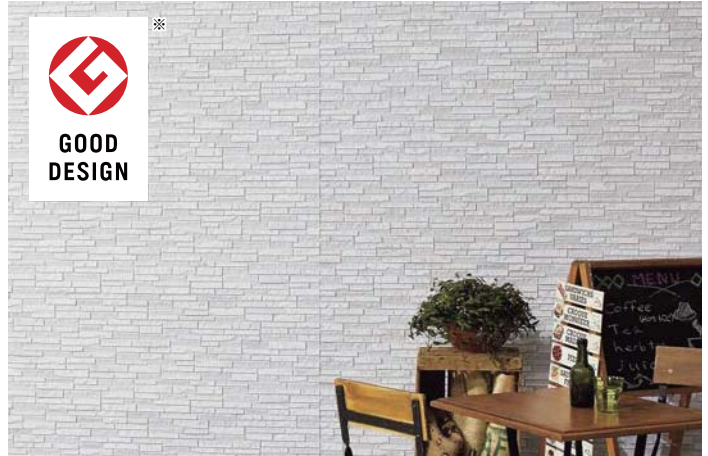

外観上のご注意について、P.394を必ずお読みください。

BEPZ5PBEA



※1 本商品は、インナー出隅工法、カバー出隅工法、同質出隅、それぞれの納め方をお選びいただけますが、建物の形状、柄特性によりご使用上の制限が有りますので、あらかじめご確認ください。
※2 表面両端部に面取り加工があります。(P.331~P.333参照)

出隅インナージョイナー、カバー出隅はP.130をご覧ください。



■表面アップ写真

本体 税抜価格	9,100円/1枚 (6,601円/㎡)
共通 施工部材	P.130

品名	品種記号				税抜価格	梱包	サイズ/仕様
本体名	BEPZ5PBEA ヴェリエライトグレーP	BEPZ5PBEB ヴェリエホワイトP	BEPZ5PBEC ヴェリエアイボリーP	BEPZ5PBED ヴェリエチャコールP	9,100円/1枚 (6,601円/㎡)	2枚/1梱包 (約24g/1枚)	15×455×3,030mm
同質出隅※1	UBEPO5PBEA	UBEPO5PBEB	UBEPO5PBEC	UBEPO5PBED	3,780円/1本 (8,308円/㎡)	4本/1箱	90×90×455mm (内寸:75×75×455mm)
同質T出隅※1※2受	UBEPT5PBEA	UBEPT5PBEB	UBEPT5PBEC	UBEPT5PBED	4,370円/1本 (9,604円/㎡)	4本/1箱	90×90×455mm (内寸:75×75×455mm)
エクセレントシール	VSLM5BEA	VSLM5XSN	VSLM5NWI	VSLM5DCA	5,700円/1本	20本/1ケース	500ml
補修塗料	VHTF4BEA	VHTF4BEB	VHTF4BEC	VHTF3BED*3	12,780円/1セット	4缶/1セット	80g×4
木口補修塗料	VHTFB200CLG	VHTFB200SIW	VHTFB200MVF	VHTFB200DCA	5,290円/1缶	1缶	200g
木口専用カラーシーラー*1 寒冷地域不可	VKCS147CLGS	VKCS147SIWS	VKCS147MVFS	VKCS147DCAS	12,310円/1セット	2缶/1セット	147g
出隅部隙間仕上材	VDS150CLG	VDS150SIW	VDS150MIV	VDS150DCR	10,320円/1個	1個	150g
入隅ジョイナー15*2	URMJRN15NW	URMJRN15NW	URMJRN15NW	URMJRN15PB2	5,030円/1本	2本/1箱	φ=3,000mm
リングネイル②	VRN50CLG	VRN50NW	VRN50MIV	VRN50DCA	6,990円/1箱	約550本/1箱	2.4φ×50mm
リングネイル③	VRN60CLG	VRN60NW	VRN60MIV	VRN60DCA	5,780円/1箱	約450本/1箱	2.4φ×60mm

*1 一般地域専用 *2 入隅ジョイナー15は向きがあります。P.131をご確認ください。入隅ジョイナーは「カンジキくん」部材です。 *3 VHTF3BED: 税抜価格9,580円/1セット 80g×3 3缶/1セット ※エクセレントシールの使用には別売りのシーリングガン(VSLCG: 税抜価格9,920円/1本)、シールプライマー(VPM100F: 税抜価格1,400円/1缶)が必要。 ※留め金具とジョイナー類は工法や下地に応じて必ず専用品をご使用ください。純正部材以外は使用できません。 ※ジョイント部の目地は、ずれる事があります。 ※シーリングをしない木口面は、木口シーラーをまんべんなく塗り、乾燥後補修塗料を塗布してください。 ※補修塗料の塗布面積が大きくなると違和感が生じますので、できるだけ小さく塗布してください。 ※リングネイル①(P.131)は留め金具に、リングネイル②、③は窓まわりなど留め金具の使えない部分で、必ず先穴をあけてご使用ください。リングネイル②はVMZ5HB使用時、リングネイル③はVMZ15HB使用時にそれぞれにご使用ください。 ※リングネイル②、③は近似色の設定です。
の部材は2022.5月以降の新価格となります。詳しくはP.52をご覧ください。

この表示のある商品は発注後2週間前後(除く土日)の納入となります。納期をご確認ください。
この紙面に掲載の価格はメーカー希望小売価格です。消費税・施工費用・運賃は含まれておりません。印刷物のため、実物の色柄と多少異なる場合がございます。

ガーベナル
Smart
15mm厚

シーリングレス工法

セルフッ素コート plus

塗膜の変色・褪色
15年保証

共通
施工部材
P.130

施工
関連部材
横張り
通気金具留め
(15mm)
P.242
横張り
金具留め
(5mm)
P.244
横張り
金具留め
(2mm)
P.246
縦張り
通気金具留め
(15mm)
P.248
縦張り
金具留め
(5mm)
P.250
横・縦張り
釘留め
P.252
三辺
合じり工法
P.254
新四辺
合じり工法
P.264

円/㎡

9,000
8,000
7,000
6,000
5,000
4,000
3,000

2022.5月以降の新価格

AT-WALL 15PZ LUMIFLON

セルフッ素コート plus
詳しくは >>> P.34~P.49

セビーノ16PZ

3種のテクスチャーや塗装により、天然石の質感を再現しました。迫力のある大柄で重厚な印象を与えます。



	適用下地・工法				地域	
	木造		鉄骨造		一般	寒冷
	胴縁なし	木胴縁	鉄骨胴縁	木胴縁		
釘留め	×	×	×	×		
金具留め(2mm)	×	×	×	×	○	○
金具留め(5mm)	×	○	×	○*		
通気金具留め(15mm)	○	×	○	×		

防火・準耐火認定についてはP.354をご参照ください。*P.346の技術指針をご参照ください。

不燃材料認定番号	準耐火構造認定番号	防火構造認定番号
QM-0668	1時間準耐火(耐火4等級相当) 45分準耐火(耐火3等級相当)	防火構造(耐火2等級相当)
※準不燃材料認定番号となります。	QF060BE-9225	QF045BE-9226

木造: PC030BE-9201
鉄骨: PC030BE-9202

新四辺合じり工法 | 金具留め工法

長さ **3,030mm**

16mm厚

塗装の変色・褪色保証 15年保証 (→P.69)

製品本体保証 (→P.82)

エクセレントシール保証 (→P.87)

耐火等級4等級 (→P.359)

劣化軽減関連商品

省施工 長寿命 防汚性 (→P.324)

トップクリアー | 親水性フッ素 | 防汚性 | マルチトーン | ヨコ張り



SVPZ6GA セビーノグレーP



SVPZ6JB セビーノアイボリーP



SVPZ6KA セビーノブラックP

※「出隅インナージョイナー納まり」が対象です。



外観上のご注意について、P.394を必ずお読みください。

SVPZ6GA



※1 本商品は、インナー出隅工法、カバー出隅工法、同質出隅、それぞれの納め方をお選びいただけますが、建物の形状、柄特性によりご使用上の制限が有りますので、あらかじめご確認ください。

※2 表面両端部に面取り加工があります。(P.331~P.333参照)

出隅インナージョイナー、カバー出隅はP.130をご覧ください。



■表面アップ写真

本体 税抜価格	9,100円/1枚 (6,601円/㎡)
共通 施工部材	P.130

品名	品種記号			税抜価格	梱包	サイズ/仕様
本体名	SVPZ6GA セビーノグレーP	SVPZ6JB セビーノアイボリーP	SVPZ6KA セビーノブラックP	9,100円/1枚 (6,601円/㎡)	2枚/1梱包 (約25kg/1枚)	16×455×3,030mm
O 同質出隅※1	USVPH6GA	USVPH6JB	USVPH6KA	3,780円/1本 (8,308円/㎡)	4本/1箱	91×91×455mm (内寸:75×75×455mm)
T 同質T出隅※1※2	USVPT6GA	USVPT6JB	USVPT6KA	4,370円/1本 (9,604円/㎡)	4本/1箱	91×91×455mm (内寸:75×75×455mm)
エクセレントシール	VSLM5IWT	VSLM5XSN	VSLM5KSB	5,700円/1本	20本/1ケース	500mℓ
補修塗料	VHTF3SVGA	VHTF2SVJB*3	VHTF1DLKA*4	9,580円/1セット	3缶/1セット	80g×3
木口補修塗料	VHTFB200IWT	VHTFB200NWF	VHTFB200SBKA	5,290円/1缶	1缶	200g
木口専用カラーシーラー*1 寒冷地域不可	VKCS147IWTS	VKCS147NWF	VKCS147SBKAS	12,310円/1セット	2缶/1セット	147g
出隅部隙間仕上材	VDS150IWT	VDS150NWT	VDS150CBL	10,320円/1個	1個	150g
入隅ジョイナー16*2	URMJRN16NW	URMJRN16NW	URMJRN16PB2	5,030円/1本	2本/1箱	ℓ=3,000mm
リングネイル②	VRN50IWT	VRN50NW	VRN50SBK	6,990円/1箱	約550本/1箱	2.4φ×50mm
リングネイル③	VRN60IWT	VRN60NW	VRN60SBK	5,780円/1箱	約450本/1箱	2.4φ×60mm

*1 一般地域専用 *2 入隅ジョイナー16は向きがあります。P.131をご確認ください。入隅ジョイナーは「カンシキくん」部材です。 *3 VHTF2SVJB: 税抜価格6,380円/1セット 80g×2 2缶/1セット *4 VHTF1DLKA: 税抜価格3,190円/1缶 80g×1 ※エクセレントシールの使用には別売りのシーリングガン (VSLCG: 税抜価格9,920円/1本)、シールプライマー (VPM100F: 税抜価格1,400円/1缶) が必要です。 ※留め金具とジョイナー類は工法や下地に応じて必ず専用品をご使用ください。純正部材以外は使用できません。 ※ジョイント部の目目は、ずれる事があります。 ※シーリングをしない木口面は、木口シーラーをまんべんなく塗り、乾燥後補修塗料を塗布してください。 ※補修塗料の塗布面積が大きくなると違和感が生じますので、できるだけ小さく塗布してください。 ※リングネイル① (P.131) は留め金具に、リングネイル②、③は窓まわりなど留め金具の使えない部分で、必ず先穴をあけてご使用ください。リングネイル②はVMZ5HB使用時、リングネイル③はVMZ15HB使用時にそれぞれにご使用ください。 ※リングネイル②、③は近似色の設定です。この部材は2022.5月以降の新価格となります。詳しくはP.52をご覧ください。

※ この表示のある商品は発注後2週間前後(除く土日)の納入となります。納期をご確認ください。この紙面に掲載の価格はメーカー希望小売価格です。消費税・施工費用・運賃は含まれておりません。印刷物のため、実物の色柄と多少異なる場合がございます。

2022.5月以降の新価格

AT-WALL 15PZ LUMIFLON

セルフッ素コート plus
詳しくは >>> P.34~P.49

レクターPZ

大きなハツレや欠けのある石材を端正に切り出し、積み上げた石積柄。高級感のある現代風スタイルに最適です。

施工例はHPをご覧ください。



	適用下地・工法				地域	
	胴縁なし	木胴縁	鉄骨胴縁	木胴縁	一般	寒冷
釘留め	×	×	×	×		
金具留め(2mm)	×	×	×	×	○	○
金具留め(5mm)	×	○	×	○*		
通気金具留め(15mm)	○	×	○	×		

防火準耐火認定についてはP.354をご参照ください。*P.346の技術指針をご参照ください。

不燃材料認定番号	準耐火構造認定番号	防火構造認定番号
QM-0668	1時間準耐火(耐火4等級相当)	防火構造(耐火2等級相当)
	45分準耐火(耐火3等級相当)	

*準不燃材料認定番号となります。 QF060BE-9225 QF045BE-9226 木造:PC030BE-9201 鉄骨:PC030BE-9202

工法 | 新四辺合じり工法 | 金具留め工法

塗膜の
変色
年保証
緑色 (-P.62)

製品本体
保証
(-P.82)

エクセレント
シール保証
(-P.87)

耐火等級
4等級
(-P.359)

劣化軽減
関連商品

長さ **3,030mm**

トップ
クリアー

親水性
フッ素

防汚性

マルチ
トーン

ヨコ張り

省施工
長寿命
防汚性
(-P.324)



RTPZ5PRTC レクタチャコールP



RTPZ5PRTG レクタグレーP



RTPZ5PRTW レクタホワイトP

※「出隅インナージョイナー納まり」が対象です。



外観上のご注意について、P.394を必ずお読みください。

RTPZ5PRTG



※1 本商品は柄特性により、カバー出隅工法または同質出隅で納めることをおすすめします。ただし、インナー出隅工法で納めることも可能です。建物の形状、柄特性によりご使用上の制限が有りますので、あらかじめご確認ください。※2 表面両端部に面取り加工があります。(P.331~P.333参照)

出隅インナージョイナー、カバー出隅はP.130をご覧ください。



■表面アップ写真

本体 税抜価格	9,100円/1枚 (6,601円/㎡)
共通 施工部材	P.130

品名	品種記号			税抜価格	梱包	サイズ/仕様
本体色	RTPZ5PRTC レクタチャコールP	RTPZ5PRTG レクタグレーP	RTPZ5PRTW レクタホワイトP	9,100円/1枚 (6,601円/㎡)	2枚/1梱包 (約24kg/1枚)	15×455×3,030mm
同質出隅※1	URTPH5PRTC	URTPH5PRTG	URTPH5PRTW	3,780円/1本 (8,308円/㎡)	4本/1箱	90×90×455mm (内寸:75×75×455mm)
同質T出隅※1※2 受	URTP5PRTC	URTP5PRTG	URTP5PRTW	4,370円/1本 (9,604円/㎡)	4本/1箱	90×90×455mm (内寸:75×75×455mm)
エクセレントシール	VSLM5DCA	VSLM5IWT	VSLM5KSW	5,700円/1本	20本/1ケース	500ml
補修塗料	VHTF3RTC*3	VHTF4RTG	VHTF4RTW	12,780円/1セット	4缶/1セット	80g×4
木口補修塗料	VHTFB200RTC	VHTFB200RTG	VHTFB200RTW	5,290円/1缶	1缶	200g
木口専用カラーシーラー*1 寒冷地域不可	VKCS147RTCS	VKCS147RTGS	VKCS147RTWS	12,310円/1セット	2缶/1セット	147g
出隅部隙間仕上材	VDS150DCR	VDS150IWT	VDS150RTW	10,320円/1個	1個	150g
入隅ジョイナー15*2	URMJRN15PB2	URMJRN15WB	URMJRN15NW	5,030円/1本	2本/1箱	ℓ=3,000mm
リングネイル②	VRN50DCA	VRN50IWT	VRN50CLW	6,990円/1箱	約550本/1箱	2.4φ×50mm
リングネイル③	VRN60DCA	VRN60IWT	VRN60CLW	5,780円/1箱	約450本/1箱	2.4φ×60mm

*1 一般地域専用 *2 入隅ジョイナー15は向きがあります。P.131をご確認ください。入隅ジョイナーは「カンシケン」部材です。*3 VHTF3RTC:税抜価格9,580円/1セット 80g×3 3缶/1セット ※エクセレントシールの使用には別売りのシーリングガン (VSLCG:税抜価格9,920円/1本)、シールプライマー (VPM100F:税抜価格1,400円/1缶) が必要です。 ※ 留め金具とジョイナー類は工法や下地に応じて必ず専用品をご使用ください。純正部材以外は使用できません。 ※ジョイント部の目地は、ずれる事があります。 ※ シーリングをしない木口面は、木口シーラーをまんべんなく塗り、乾燥後補修塗料を塗布してください。 ※ 補修塗料の塗布面積が大きくなると違和感が生じますので、できるだけ小さく塗布してください。 ※ リングネイル① (P.131) は留め金具に、リングネイル②、③は窓まわりなど留め金具の使えない部分で、必ず先穴をあけてご使用ください。リングネイル②はVMZ5HB使用時、リングネイル③はVMZ15HB使用時にそれぞれにご使用ください。 ※ リングネイル②、③は近似色の設定です。この部材は2022.5月以降の新価格となります。詳しくはP.52をご覧ください。

この表示のある商品は発注後2週間前後(除く土日)の納入となります。納期をご確認ください。

この紙面に掲載の価格はメーカー希望小売価格です。消費税・施工費用・運賃は含まれておりません。印刷物のため、実物の色柄と多少異なる場合がございます。

ガーベナル
Smart
15mm厚

シーリングレス工法

セルフッ素コート plus

塗膜の変色・褪色
15年保証

共通施工部材
P.130

施工関連部材

横張り通気金具留め(15mm)
P.242

横張り金具留め(5mm)
P.244

横張り金具留め(2mm)
P.246

縦張り通気金具留め(15mm)
P.248

縦張り金具留め(5mm)
P.250

横・縦張り釘留め
P.252

三辺合じり工法
P.254

新四辺合じり工法
P.264

円/㎡

9,000

8,000

7,000

6,000

5,000

4,000

3,000

2022.5月以降の新価格

AT-WALL 15PZ LUMIFLON

セルフックス plus
詳しくは >>> P.34~P.49

やまがた割肌タイル16PZ

均整のとれた意匠が住まいに優雅さと高級感を与える
タイル柄。セルフクリーニング機能がついたおすすめ商品です。



	適用下地・工法				地域	
	木造		鉄骨造		一般	寒冷
	胴縁なし	木胴縁	鉄骨胴縁	木胴縁		
釘留め	×	×	×	×		
金具留め(2mm)	×	×	×	×	○	○
金具留め(5mm)	×	○	×	○*		
通気金具留め(15mm)	○	×	○	×		

防火・準耐火認定についてはP.354をご参照ください。*P.346の技術指針をご参照ください。

不燃材料認定番号	準耐火構造認定番号	防火構造認定番号
QM-0668	1時間準耐火(耐火4等級相当)	防火構造(耐火2等級相当)
※準不燃材料認定番号となります。	QF060BE-9225	QF045BE-9226

木造: PC030BE-9201
鉄骨: PC030BE-9202

カーナナル Smart

16mm厚

シーリングレス工法

セルフックスコート plus

塗膜の変色・褪色 15年保証

共通施工部材 P.130

施工関連部材
横張り 通気金具留め(15mm) P.242

横張り 金具留め(5mm) P.244

縦張り 通気金具留め(15mm) P.248

縦張り 金具留め(5mm) P.250

横・縦張り釘留め P.252

三辺合じり工法 P.254

新四辺合じり工法 P.264

工法 | 新四辺合じり工法 | 金具留め工法

塗膜の変色・褪色 15年保証 (→P.69)

製品本体保証 (→P.82)

エクセレントシール保証 (→P.87)

耐火等級4等級 (→P.359)

劣化軽減関連商品

長さ 3,030mm

省施工 長寿命 防汚性 (→P.324)

トップクリアー | 親水性フッ素 | 防汚性 | マルチトーン | ヨコ張り



YGWPZ66PYB YTブラウンP



YGWPZ66PYC YTキャメルP



YGWPZ66PYR YTレッドP

※「出隅インナージョイナー納まり」が対象です。

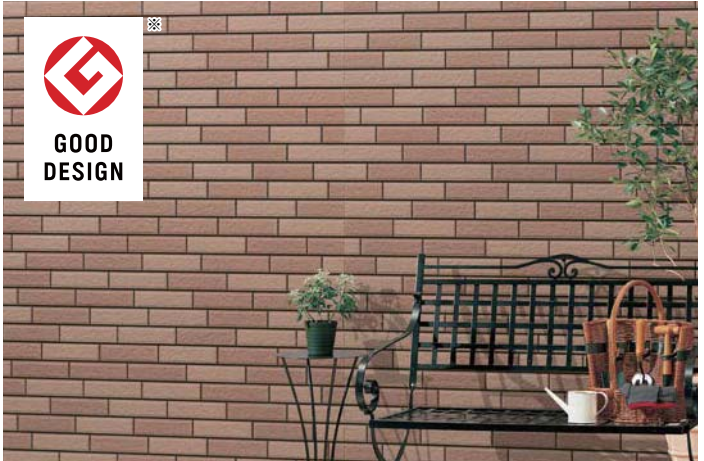

外観上のご注意について、P.394を必ずお読みください。 YGWPZ66PYC



※1 本商品は柄特性により、カバー出隅工法または同質出隅で納めることをおすすめします。ただし、インナー出隅工法で納めることも可能です。建物の形状、柄特性によりご使用上の制限がありますので、あらかじめご確認ください。
※2 表面両端部に面取り加工があります。(P.331~P.333参照)

出隅インナージョイナー、カバー出隅はP.130をご覧ください。



■表面アップ写真

本体 税抜価格	9,100円/1枚 (6,601円/㎡)
共通 施工部材	P.130

品名	品種記号			税抜価格	梱包	サイズ/仕様
本体名	YGWPZ66PYB YTブラウンP	YGWPZ66PYC YTキャメルP	YGWPZ66PYR YTレッドP	9,100円/1枚 (6,601円/㎡)	2枚/1梱包 (約25kg/1枚)	16×455×3,030mm
同質出隅※1	UYGWPH6PYB	UYGWPH6PYC	UYGWPH6PYR	3,780円/1本 (8,308円/㎡)	4本/1箱	91×91×455mm (内寸:75×75×455mm)
同質T出隅※1※2	UYGWPT6PYB	UYGWPT6PYC	UYGWPT6PYR	4,370円/1本 (9,604円/㎡)	4本/1箱	91×91×455mm (内寸:75×75×455mm)
エクセレントシール	VSLM5SEM	VSLM5SEM	VSLM5SEM	5,700円/1本	20本/1ケース	500mℓ
補修塗料(表面用)	VHTF2PYB	VHTF2PYC	VHTF2PYR	6,380円/1セット	2缶/1セット	80g×2
補修塗料(目地用)	VHTF1PSEM	VHTF1PSEM	VHTF1PSEM	3,190円/1缶	1缶	80g
木口補修塗料	VHTFB200PYB	VHTFB200PYC	VHTFB200PYR	5,290円/1缶	1缶	200g
つぶつぶ補修塗料*1	VHTY1MSP	VHTY1MSP	VHTY1MSP	1,520円/1缶	1缶	80g
木口専用カラーシーラー*2	VKCS147PYBS	VKCS147PYCS	VKCS147PYRS	12,310円/1セット	2缶/1セット	147g
出隅部隙間仕上材	VDS150GBR	VDS150SOR	VDS150BRO	10,320円/1個	1個	150g
入隅ジョイナー-16*3	URMJRN16BR	URMJRN16BR	URMJRN16BR	5,030円/1本	2本/1箱	ℓ=3,000mm
リングネイル②	VRN50CVB	VRN50SOR	VRN50YTR	6,990円/1箱	約550本/1箱	2.4φ×50mm
リングネイル③	VRN60CVB	VRN60SOR	VRN60YTR	5,780円/1箱	約450本/1箱	2.4φ×60mm

*1 補修塗装部のつぶつぶ仕上げで、付属の棒を用いて点状に塗料を塗布してください。*2 一般地域専用 *3 入隅ジョイナー-16は向きがあります。P.131をご確認ください。入隅ジョイナーは「カンシキくん」部材です。 ※ エクセレントシールの使用には別売りのシーリングガン (VSLCG: 税抜価格9,920円/1本)、シールプライマー (VPM100F: 税抜価格1,400円/1缶) が必要です。 ※ 留め金具とジョイナー類は工法や下地に応じて必ず専用品をご使用ください。純正部材以外は使用できません。 ※ ジョイント部の目地は、ずれる事があります。 ※ シーリングをしない木口面は、木口シーラーをまんべんなく塗り、乾燥後補修塗料を塗布してください。 ※ 補修塗料の塗布面積が大きくなると違和感が生じますので、できるだけ小さく塗布してください。 ※ リングネイル① (P.131) は留め金具に、リングネイル②、③は窓まわりなど留め金具の使えない部分で、必ず先穴をあけてご使用ください。リングネイル②はVMZ5HB使用時、リングネイル③はVMZ15HB使用時にそれぞれにご使用ください。 ※ リングネイル②、③は近似色の設定です。
の部材は2022.5月以降の新価格となります。詳しくはP.52をご覧ください。

この表示のある商品は発注後2週間前後(除く土日)の納入となります。納期をご確認ください。
この紙面に掲載の価格はメーカー希望小売価格です。消費税・施工費用・運賃は含まれておりません。印刷物のため、実物の色柄と多少異なる場合がございます。

2022.5月以降の新価格

AT-WALL 15PZ LUMIFLON

セルフッ素 plus
詳しくは >>> P.34~P.49

ドーナズ16PZ

スクエア基調の割り石柄の端正な表情が、シンプルモダンの建物をスタイリッシュに演出します。



施工例はHPをご覧ください。

	適用下地・工法				地域	
	木造	鉄骨造	一般	寒冷	鉄骨造	鉄骨造
釘留め	×	×	×	×		
金具留め(2mm)	×	×	×	×		
金具留め(5mm)	×	○	×	○*		
通気金具留め(15mm)	○	×	○	×		

防火準耐火認定についてはP.354をご参照ください。*P.346の技術指針をご参照ください。

不燃材料認定番号	準耐火構造認定番号	防火構造認定番号
QM-0668	1時間準耐火(耐火4等級相当)	45分準耐火(耐火3等級相当)
※準不燃材料認定番号となります。	QF060BE-9225	QF045BE-9226

防火構造(耐火2等級相当)
木造:PC030BE-9201
鉄骨:PC030BE-9202

工法 | 新四辺合じり工法 | 金具留め工法

塗膜の
変色・褪色
保証
15年保証
緑色(→P.25)

製品本体
保証
(→P.82)

エクセレント
シール保証
(→P.87)

耐火等級
4等級
(→P.359)

劣化軽減
関連商品

長さ **3,030mm**

省施工
長寿命
防汚性
(→P.324)

トップ
クリアー

親水性
フッ素

防汚性

マルチ
トーン

ヨコ張り



DSPZ6PDBR ドーナズブラウンP



DSPZ6PDCH ドーナズCブラックP

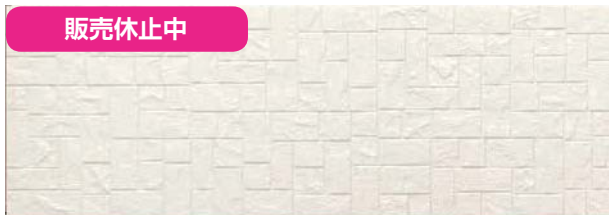

DSPZ6PDCW ドーナスクリアホワイトP



DSPZ6PDWT ドーナズホワイトP

※「出隅インナージョイナー納まり」が対象です。



外観上のご注意について、P.394を必ずお読みください。

DSPZ6PDCH



※1 本商品は柄特性により、カバー出隅工法または同質出隅で納めることをおすすめします。ただし、インナー出隅工法で納めることも可能です。建物の形状、柄特性によりご使用上の制限が有りますので、あらかじめご確認ください。
※2 表面両端部に面取り加工があります。(P.331~P.333参照)

出隅インナージョイナー、カバー出隅はP.130をご覧ください。



■表面アップ写真

本体 税抜価格	9,100円/1枚 (6,601円/㎡)
共通 施工部材	P.130

品名	品 種 記 号				税 抜 価 格	梱 包	サイズ/仕様
本体名	DSPZ6PDBR ドーナズブラウンP	DSPZ6PDCH ドーナズCブラックP	DSPZ6PDCW ドーナスクリアホワイトP	DSPZ6PDWT ドーナズホワイトP	9,100円/1枚 (6,601円/㎡)	2枚/1梱包 (約25kg/1枚)	16×455×3,030mm
同質出隅※1	UDSPO6PDBR	UDSPO6PDCH	UDSPO6PDCW	UDSPO6PDWT	3,780円/1本 (8,308円/㎡)	4本/1箱	91×91×455mm (内寸:75×75×455mm)
同質T出隅※1※2	UDSPT6PDBR	UDSPT6PDCH	UDSPT6PDCW	UDSPT6PDWT	4,370円/1本 (9,604円/㎡)	4本/1箱	91×91×455mm (内寸:75×75×455mm)
エクセレントシール	VSLM5SMN	VSLM5PB	VSLM5KSW	VSLM5XSN	5,700円/1本	20本/1ケース	500mℓ
補修塗料	VHTF1PSMBN	VHTF1PPBKN	VHTF1PCR	VHTF1PNW	3,190円/1缶	1缶	80g
木口補修塗料	VHTFB200PSMBN	VHTFB200PPBKN	VHTFB200CLW	VHTFB200NWF	5,290円/1缶	1缶	200g
つぶつぶ補修塗料*1	—	—	VHTY1MSP	VHTY1MSP	1,520円/1缶	1缶	80g
つぶつぶ補修塗料*1	—	—	VHTY1LSGP	VHTY1LSGP	1,520円/1缶	1缶	80g
木口専用カラーシーラー*2 寒冷地域不可	VKCS147PSMBNS	VKCS147PPBKNS	VKCS147CLWS	VKCS147NWFNS	12,310円/1セット	2缶/1セット	147g
出隅部隙間仕上材	VDS150SMN	VDS150PB	VDS150CLWN	VDS150NWT	10,320円/1個	1個	150g
入隅ジョイナー16*3	URMJRN16PB2	URMJRN16PB2	URMJRN16NW	URMJRN16NW	5,030円/1本	2本/1箱	ℓ=3,000mm
リングネイル②	VRN50SMN	VRN50PB	VRN50CLW	VRN50NW	6,990円/1箱	約550本/1箱	2.4φ×50mm
リングネイル③	VRN60SMN	VRN60PB	VRN60CLW	VRN60NW	5,780円/1箱	約450本/1箱	2.4φ×60mm

*1 補修塗料部のつぶつぶ仕上げで、付属の棒を用いて点状に塗料を塗布してください。*2 一般地域専用 *3 入隅ジョイナー16は向きがあります。P.131をご確認ください。入隅ジョイナーは「カンシキくん」部材です。* エクセレントシールの使用には別売りのシーリングガン (VSLCG: 税抜価格9,920円/1本)、シールプライマー (VPM100F: 税抜価格1,400円/1缶) が必要です。* 留め金具とジョイナー類は工法や下地に応じて必ず専用品をご使用ください。純正部材以外は使用できません。* ジョイント部の目地は、ずれる事があります。* シーリングをしない木口面は、木口シーラーをまんべんなく塗り、乾燥後補修塗料を塗布してください。* 補修塗料の塗布面積が大きくなると違和感が生じますので、できるだけ小さく塗布してください。* リングネイル① (P.131) は留め金具に、リングネイル②、③は窓まわりなど留め金具の使えない部分で、必ず先穴をあけてご使用ください。リングネイル②はVMZ5HB使用時、リングネイル③はVMZ15HB使用時にそれぞれにご使用ください。* リングネイル②、③は近似色の設定です。
の部材は2022.5月以降の新価格、もしくは仕様変更となります。詳しくはP.52をご覧ください。

この表示のある商品は発注後2週間前後(除く土日)の納入となります。納期をご確認ください。

この紙面に掲載の価格はメーカー希望小売価格です。消費税・施工費用・運賃は含まれておりません。印刷物のため、実物の色柄と多少異なる場合がございます。

ガーベナル
Smart
16mm厚

シーリングレス工法

セルフッ素コート plus

塗膜の
変色・褪色
保証
15年保証

共通
施工部材
P.130

施工
関連部材

横張り
通気金具留め
(15mm)
P.242

横張り
金具留め
(5mm)
P.244

横張り
金具留め
(2mm)
P.246

縦張り
通気金具留め
(15mm)
P.248

縦張り
金具留め
(5mm)
P.250

横・縦張り
釘留め
P.252

三辺
合じり工法
P.254

新四辺
合じり工法
P.264

円/㎡

9,000

8,000

7,000

6,000

5,000

4,000

3,000

2022.5月以降の新価格

AT-WALL 15PZ LUMIFLON

セルフッ素 plus
詳しくは >>> P.34~P.49

ルミナードロンテPZ

石柄を施したボーダー柄にナチュラルなテクスチャーを加え、
モノトーンの色調で仕上げました。
汚れもつきにくいおすすめ商品です。

施工例はHPを
ご覧ください。



	適用下地・工法				地域	
	木造		鉄骨造		一般	寒冷
釘留め	×	×	×	×		
金具留め(2mm)	×	×	×	×	○	○
金具留め(5mm)	×	○	×	○*		
通気金具留め(15mm)	○	×	○	×		

防火準耐火認定についてはP.354をご参照ください。*P.346の技術指針をご参照ください。

不燃材料認定番号	準耐火構造認定番号	防火構造認定番号
QM-0668	1時間準耐火(耐火4等級相当) 45分準耐火(耐火3等級相当)	防火構造(耐火2等級相当)
*準不燃材料認定番号となります。	QF060BE-9225	QF045BE-9226

木造: PC030BE-9201
鉄骨: PC030BE-9202

スマート
15mm厚

工法 | 新四辺合じり工法 | 金具留め工法

長さ **3,030mm**

塗膜の劣化年保証 15年保証 (→P.69)

製品本体保証 (→P.82)

エクセレントシール保証 (→P.87)

耐火等級4等級 (→P.359)

劣化軽減関連商品

省施工 長寿命 防汚性 (→P.324)

トップクリアー | 親水性フッ素 | 防汚性 | モノトーン | ヨコ張り

ご注意
ルミナードロンテPZは、ルミナードVZ (LUVZ8カラー) との同一現場での混使用はできませんのでご注意ください。



LUPZ5PCR クリアホワイトP



LUPZ5PDP ディープチャコールP



LUPZ5PWT ナチュラルホワイトP

※「出隅インナージョイナー納まり」が対象です。



外観上のご注意について、P.394を必ずお読みください。

LUPZ5PCR



※1 本商品は、インナー出隅工法、カバー出隅工法、同質出隅、それぞれの納め方をお選びいただけますが、建物の形状、柄特性によりご使用上の制限が有りますので、あらかじめご確認ください。
※2 表面両端部に面取り加工があります。(P.331~P.333参照)

出隅インナージョイナー、カバー出隅はP.130をご覧ください。



■表面アップ写真

本体 税抜価格	9,100円/1枚 (6,601円/㎡)
共通 施工部材	P.130

品名	品種記号			税抜価格	梱包	サイズ/仕様
本体色	LUPZ5PCR クリアホワイトP	LUPZ5PDP ディープチャコールP	LUPZ5PWT ナチュラルホワイトP	9,100円/1枚 (6,601円/㎡)	2枚/1梱包 (約24kg/1枚)	15×455×3,030mm
O 同質出隅※1	ULUPH5PCR	ULUPH5PDP	ULUPH5PWT	3,780円/1本 (8,308円/㎡)	4本/1箱	90×90×455mm (内寸:75×75×455mm)
T 同質T出隅※1※2	ULUPT5PCR	ULUPT5PDP	ULUPT5PWT	4,370円/1本 (9,604円/㎡)	4本/1箱	90×90×455mm (内寸:75×75×455mm)
エクセレントシール	VSLM5KSW	VSLM5DCA	VSLM5XSN	5,700円/1本	20本/1ケース	500mℓ
補修塗料	VHTF1PCR	VHTF1PDC	VHTF1PNW	3,190円/1缶	1缶	80g
木口補修塗料	VHTFB200CLW	VHTFB200DCA	VHTFB200NWF	5,290円/1缶	1缶	200g
木口専用カラーシーラー*1 寒冷地域不可	VKCS147CLWS	VKCS147DCAS	VKCS147NWF	12,310円/1セット	2缶/1セット	147g
出隅部隙間仕上材	VDS150CLWN	VDS150DCR	VDS150NWT	10,320円/1個	1個	150g
入隅ジョイナー15*2	URMJRN15NW	URMJRN15PB2	URMJRN15NW	5,030円/1本	2本/1箱	ℓ=3,000mm
リングネイル②	VRN50CLW	VRN50DCA	VRN50NW	6,990円/1箱	約550本/1箱	2.4φ×50mm
リングネイル③	VRN60CLW	VRN60DCA	VRN60NW	5,780円/1箱	約450本/1箱	2.4φ×60mm

*1 一般地域専用 *2 入隅ジョイナー15は向きがあります。P.131をご確認ください。入隅ジョイナーは「カンシキくん」部材です。 ※ エクセレントシールの使用には別売りのシーリングガン (VSLCG: 税抜価格9,920円/1本)、シールプライマー (VPM100F: 税抜価格1,400円/1缶) が必要です。 ※ 留め金具とジョイナー類は工法や下地に応じて必ず専用用品をご使用ください。純正部材以外は使用できません。 ※ ジョイント部の目地は、ずれる事があります。 ※ シーリングをしない木口面は、木口シーラーをまんべんなく塗り、乾燥後補修塗料を塗布してください。 ※ 補修塗料の塗布面積が大きくなると違和感が生じますので、できるだけ小さく塗布してください。 ※ リングネイル① (P.131) は留め金具に、リングネイル②、③は窓まわりなど留め金具の使えない部分で、必ず先穴をあけてご使用ください。リングネイル②はVMZ5HB使用時、リングネイル③はVMZ15HB使用時にそれぞれにご使用ください。 ※ リングネイル②、③は近似色の設定です。
の部材は2022.5月以降の新価格となります。詳しくはP.52をご覧ください。

※ この表示のある商品は発注後2週間前後(除く土日)の納入となります。納期をご確認ください。
この紙面に掲載の価格はメーカー希望小売価格です。消費税・施工費用・運賃は含まれておりません。印刷物のため、実物の色柄と多少異なる場合がございます。

円/㎡
9,000
8,000
7,000
6,000
5,000
4,000
3,000
120

2022.5月以降の新価格

AT-WALL 15PZ LUMIFLON

セルフッ素コート plus
詳しくは P.34~P.49

モザイクストーンロンテPZ

施工例はHPをご覧ください。



スクエア基調の石をランダムに積み上げたデザインは、建物をやさしく上品に彩ります。

工法 | 新四辺合じり工法 | 金具留め工法

塗膜の
変色・褪色
保証
15年保証
緑色 (→P.63)

製品本体
保証
(→P.82)

エクセレント
シール保証
(→P.87)

耐火等級
4等級
(→P.359)

劣化軽減
関連商品

長さ **3,030mm**

トップ
クリアー

親水性
フッ素

防汚性

モノ
トーン

ヨコ張り

省施工
長寿命
防汚性
(→P.324)



MZPZ5PCR クリアホワイトP



MZPZ5PWT ナチュラルホワイトP

	適用下地・工法				地域	
	胴縁なし	木胴縁	鉄骨胴縁	木胴縁	一般	寒冷
釘留め	×	×	×	×		
金具留め(2mm)	×	×	×	×	○	○
金具留め(5mm)	×	○	×	○*		
通気金具留め(15mm)	○	×	○	×		

防火準耐火認定についてはP.354をご参照ください。*P.346の技術指針をご参照ください。

不燃材料認定番号	準耐火構造認定番号	防火構造認定番号
QM-0668	1時間準耐火(耐火4等級相当)	45分準耐火(耐火3等級相当)
	QF060BE-9225	QF045BE-9226

※準不燃材料認定番号となります。 木造:PC030BE-9201 鉄骨:PC030BE-9202

ご注意
モザイクストーンロンテPZは、モザイクストーンVZ (MZVZ8カラー) との同一現場での混使用はできませんのでご注意ください。

※「出隅インナージョイナー納まり」が対象です。



外観上のご注意について、P.394を必ずお読みください。

MZPZ5PWT



※1 本商品は柄特性により、カバー出隅工法または同質出隅で納めることをおすすめします。ただし、インナー出隅工法で納めることも可能です。建物の形状、柄特性によりご使用上の制限が有りますので、あらかじめご確認ください。
※2 表面両端部に面取り加工があります。(P.331~P.333参照)

出隅インナージョイナー、カバー出隅はP.130をご覧ください。



■表面アップ写真

本体 税抜価格	9,100円/1枚 (6,601円/㎡)
共通 施工部材	P.130

品名	品種記号		税抜価格	梱包	サイズ/仕様
本体色	MZPZ5PCR クリアホワイトP	MZPZ5PWT ナチュラルホワイトP	9,100円/1枚 (6,601円/㎡)	2枚/1梱包 (約24kg/1枚)	15×455×3,030mm
同質出隅※1	UMZPH5PCR	UMZPH5PWT	3,780円/1本 (8,308円/㎡)	4本/1箱	90×90×455mm (内寸:75×75×455mm)
同質T出隅※1※2	UMZPT5PCR	UMZPT5PWT	4,370円/1本 (9,604円/㎡)	4本/1箱	90×90×455mm (内寸:75×75×455mm)
エクセレントシール	VSLM5KSW	VSLM5XSN	5,700円/1本	20本/1ケース	500ml
補修塗料	VHTF1PCR	VHTF1PNW	3,190円/1缶	1缶	80g
木口補修塗料	VHTFB200CLW	VHTFB200NWF	5,290円/1缶	1缶	200g
木口専用カラーシーラー*1 寒冷地域不可	VKCS147CLWS	VKCS147NWF	12,310円/1セット	2缶/1セット	147g
出隅部隙間仕上材	VDS150CLWN	VDS150NWT	10,320円/1個	1個	150g
入隅ジョイナー15*2	URMJRN15NW	URMJRN15NW	5,030円/1本	2本/1箱	ℓ=3,000mm
リングネイル②	VRN50CLW	VRN50NW	6,990円/1箱	約550本/1箱	2.4φ×50mm
リングネイル③	VRN60CLW	VRN60NW	5,780円/1箱	約450本/1箱	2.4φ×60mm

*1 一般地域専用 *2 入隅ジョイナー15は向きがあります。P.131をご確認ください。入隅ジョイナーは「カンジキくん」部材です。 ※ エクセレントシールの使用には別売りのシーリングガン (VSLCG: 税抜価格9,920円/1本)、シールプライマー(VPM100F: 税抜価格1,400円/1缶) が必要です。 ※ 留め金具とジョイナー類は工法や下地に応じて必ず専用用品をご使用ください。純正部材以外は使用できません。 ※ ジョイント部の目地は、ずれる事があります。 ※ シーリングをしない木口面は、木口シーラーをまんべんなく塗り、乾燥後補修塗料を塗布してください。 ※ 補修塗料の塗布面積が大きくなると違和感が生じますので、できるだけ小さく塗布してください。 ※ リングネイル① (P.131) は留め金具に、リングネイル②、③は窓まわりなど留め金具の使えない部分で、必ず先穴をあけてご使用ください。リングネイル②はVMZ5HB使用時、リングネイル③はVMZ15HB使用時にそれぞれにご使用ください。 ※ リングネイル②、③は近似色の設定です。
の部材は2022.5月以降の新価格となります。詳しくはP.52をご覧ください。

この表示のある商品は発注後2週間前後(除く土日)の納入となります。納期をご確認ください。
この紙面に掲載の価格はメーカー希望小売価格です。消費税・施工費用・運賃は含まれておりません。印刷物のため、実物の色柄と多少異なる場合がございます。

ガーデン
Smart
15mm厚

シーリング
レス工法

セルフッ素
コート
plus

塗膜の
変色・褪色
15年保証

共通
施工部材
P.130

施工
関連部材
横張り
通気金具留め
(15mm)
P.242
横張り
金具留め
(5mm)
P.244
横張り
金具留め
(2mm)
P.246
縦張り
通気金具留め
(15mm)
P.248
縦張り
金具留め
(5mm)
P.250
横・縦張り
釘留め
P.252
三辺
合じり工法
P.254
新四辺
合じり工法
P.264

円/㎡

9,000
8,000
7,000
6,000
5,000
4,000
3,000

2022.5月以降の新価格

AT-WALL15PZ LUMIFLON

セルフッ素コート plus
詳しくは >>> P.34~P.49

リップレR15PZ

太陽光に照らされて反射する波をイメージした、
横基調のシンプルなデザイン。

	適用下地・工法				地域	
	木造		鉄骨造		一般	寒冷
	胴縁なし	木胴縁	鉄骨胴縁	木胴縁		
釘留め	×	×	×	×		
金具留め(2mm)	×	×	×	×	○	○
金具留め(5mm)	×	○	×	○*		
通気金具留め(15mm)	○	×	○	×		

防火・準耐火認定についてはP.354をご参照ください。*P.346の技術指針をご参照ください。

不燃材料認定番号	準耐火構造認定番号	防火構造認定番号
QM-0668	45分準耐火(耐火3等級相当)	防火構造(耐火2等級相当)
※準不燃材料認定番号となります。	1時間準耐火(耐火4等級相当)	木造:PC030BE-9201 鉄骨:PC030BE-9202
	QF060BE-9225	QF045BE-9226

ガーデンナル
Smart

15mm厚

シーリングレス工法

セルフッ素コート plus

塗膜の変色・褪色 15年保証

共通施工部材

P.130

施工関連部材

横張り
通気金具留め(15mm)
P.242

横張り
金具留め(5mm)
P.244

横張り
金具留め(2mm)
P.246

縦張り
通気金具留め(15mm)
P.248

縦張り
金具留め(5mm)
P.250

横・縦張り
釘留め
P.252

三辺
合じり工法
P.254

新四辺
合じり工法
P.264

円/m²

9,000
8,000
7,000
6,000
5,000
4,000
3,000

工法 | 新四辺合じり工法 | 金具留め工法

塗膜15年の変色・褪色保証 (→P.69)

製品本体保証 (→P.82)

エクセレントシール保証 (→P.87)

耐火等級4等級 (→P.359)

劣化軽減関連商品

長さ 3,030mm

省施工 長寿命 防汚性 (→P.324)

エコ

トップクリアー

親水性フッ素

防汚性

モノトーン

ヨコ張り



RIPPZ5PAWN MSアクアホワイトP

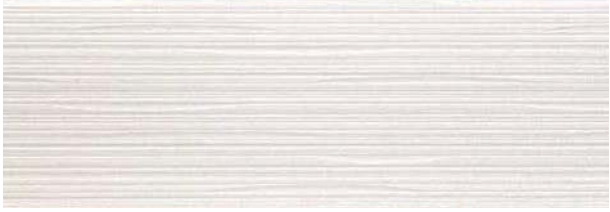

RIPPZ5PNEW MSニュートラルホワイトP



RIPPZ5PWT MSナチュラルホワイトP



外観上のご注意について、P.394を必ずお読みください。 RIPPZ5PWT



※1 本商品は、インナー出隅工法、カバー出隅工法、同質出隅、それぞれの納め方をお選びいただけますが、建物の形状、柄特性によりご使用上の制限が有りますので、あらかじめご確認ください。

※2 表面両端部に面取り加工があります。(P.331~P.333参照)

出隅インナージョイナー、カバー出隅はP.130をご覧ください。



■表面アップ写真

本体 税抜価格	9,100円/1枚 (6,601円/㎡)
共通 施工部材	P.130

品名	品種記号			税抜価格	梱包	サイズ/仕様
本体名	RIPPZ5PAWN MSアクアホワイトP	RIPPZ5PNEW MSニュートラルホワイトP	RIPPZ5PWT MSナチュラルホワイトP	9,100円/1枚 (6,601円/㎡)	2枚/1梱包 (約24kg/1枚)	15×455×3,030mm
同質出隅※1	URIPPH5PAWN	URIPPH5PNEW	URIPPH5PWT	3,780円/1本 (8,308円/㎡)	4本/1箱	90×90×455mm (内寸:75×75×455mm)
同質T出隅※1※2	URIPPT5PAWN	URIPPT5PNEW	URIPPT5PWT	4,370円/1本 (9,604円/㎡)	4本/1箱	90×90×455mm (内寸:75×75×455mm)
エクセレントシール	VSLM5PAWN	VSLM5PNEW	VSLM5XSN	5,700円/1本	20本/1ケース	500ml
補修塗料	VHTF1PAWN	VHTF1PNEW	VHTF1PWT	3,190円/1缶	1缶	80g
木口補修塗料	VHTFB200PAWN	VHTFB200PNEW	VHTFB200PWT	5,290円/1缶	1缶	200g
つぶつぶ補修塗料*1	VHTY1MSP	VHTY1MSP	VHTY1MSP	1,520円/1缶	1缶	80g
木口専用カラーシーラー*2 寒冷地域不可	VKCS147PAWNS	VKCS147PNEWS	VKCS147PWTS	12,310円/1セット	2缶/1セット	147g
出隅部隙間仕上材	VDS150AQW	VDS150PNEW	VDS150NWT	10,320円/1個	1個	150g
入隅ジョイナー-15*3	URMJRN15NW	URMJRN15NW	URMJRN15NW	5,030円/1本	2本/1箱	φ=3,000mm
リングネイル②	VRN50AQW	VRN50CLW	VRN50NW	6,990円/1箱	約550本/1箱	2.4φ×50mm
リングネイル③	VRN60AQW	VRN60CLW	VRN60NW	5,780円/1箱	約450本/1箱	2.4φ×60mm

*1 補修塗装部のつぶつぶ仕上げで、付属の棒を用いて点状に塗料を塗布してください。*2 一般地域専用 *3 入隅ジョイナー-15は向きがあります。P.131をご確認ください。入隅ジョイナーは「カンシキくん」部材です。 ※ エクセレントシールの使用には別売りのシーリングガン (VSLCG: 税抜価格9,920円/1本)、シールプライマー (VPM100F: 税抜価格1,400円/1缶) が必要です。 ※ 留め金具とジョイナー類は工法や下地に応じて必ず専用品をご使用ください。純正部材以外は使用できません。 ※ ジョイント部の目地は、ずれる事があります。 ※ シーリングをしない木口面は、木口シーラーをまんべんなく塗り、乾燥後補修塗料を塗布してください。 ※ 補修塗料の塗布面積が大きくなると違和感が生じますので、できるだけ小さく塗布してください。 ※ リングネイル① (P.131) は留め金具に、リングネイル②、③は窓まわりなど留め金具の使えない部分で、必ず先穴をあけてご使用ください。リングネイル②はVMZ5HB使用時、リングネイル③はVMZ15HB使用時にそれぞれにご使用ください。 ※ リングネイル②、③は近似色の設定です。
の部材は2022.5月以降の新価格となります。詳しくはP.52をご覧ください。

この表示のある商品は発注後2週間前後(除く土日)の納入となります。納期をご確認ください。
この紙面に掲載の価格はメーカー希望小売価格です。消費税・施工費用・運賃は含まれておりません。印刷物のため、実物の色柄と多少異なる場合がございます。



ヴェリエPZ
ヴェリエチャコールP

シーリング
レス工法

セルフ素
コート
plus

塗膜の
変色・褪色
15年^{保証}

共通
施工部材

P.130



ラスティウッドPZ
ラスティグリーンP
ラスティブラックP



ラスティウッドPZ
ラスティダークブラウンP

施工
関連部材

横張り
通気金具留め
(15mm)
P.242

横張り
金具留め
(5mm)
P.244

横張り
金具留め
(2mm)
P.246

縦張り
通気金具留め
(15mm)
P.248

縦張り
金具留め
(5mm)
P.250

横・縦張り
釘留め
P.252

三辺
合ひやり工法
P.254

新四辺
合ひやり工法
P.264

円/m²

9,000

8,000

7,000

6,000

5,000

4,000

3,000

2022.5月以降の新価格

AT-WALL 15PZ Lumiflon

セルフッ素 plus コート 詳しくは P.34~P.49

袖壁パネル 部材規格表

受注生産品

インナー出隅納まり 袖壁木口部分用として使用するパネルです。

	適用下地・工法				地域	
	木造		鉄骨造		一般	寒冷
釘留め	×	×	×	×		
金具留め(2mm)	×	×	×	×	○	○
金具留め(5mm)	×	○	×	○*		
通気金具留め(15mm)	○	×	○	×		

防火・準耐火認定についてはP.354をご参照ください。*P.346の技術指針をご参照ください。

不燃材料認定番号	準耐火構造認定番号	防火構造認定番号
QM-0668	1時間準耐火(耐火4等級相当)	防火構造(耐火2等級相当)
	45分準耐火(耐火3等級相当)	木造:PC030BE-9201 鉄骨:PC030BE-9202

工法 | 新四辺合じり工法 | 金具留め工法

塗膜の
変色年保証
15年保証
緑色(→P.65)

製品本体
保証
1年保証
(→P.82)

耐火等級
4等級
(→P.359)

劣化軽減
関連商品

長さ 150~250mm

トップ
クリヤー

親水性
フッ素

防汚性

ヨコ張り

省施工
長寿命
防汚性
(→P.324)

※ご発注の際は、品種記号と共に幅寸法もご指定ください。
(幅寸法は、P.125の採寸方法をご参照ください)

商品名	色名	品種記号	仕様	梱包	税抜価格
袖壁パネル ラスティウッドPZ	ラスティブラウンP	URDPK5PRBR	15×455× 150~250mm	4枚/1箱	7,280円/1枚 (16,000円/m)
	ラスティンダーP	URDPK5PRCD			
	ラスティダークブラウンP	URDPK5PRDB			
	ラスティグリーンP	URDPK5PRGN			
	ラスティグレーP	URDPK5PRGY			
	ラスティブラックP	URDPK5PRLK			
袖壁パネル ウッドライン15PZ 販売休止中	ラインミドルブラウンP	UDLPK5BA	15×455× 150~250mm	4枚/1箱	7,280円/1枚 (16,000円/m)
	ラインダークブラウンP	UDLPK5BB			
	ラインブラックP	UDLPK5KA			
	ラインシダーP	UDLPK5YA			
袖壁パネル アールボーダーPZ	アルボベージュP	UABPK5PABE	15×455× 150~250mm	4枚/1箱	7,280円/1枚 (16,000円/m)
	アルボスモークP	UABPK5PABG			
	アルボホワイトP	UABPK5PABH			
	アルボブラックP	UABPK5PABK			
袖壁パネル トラヴィスPZ	トラヴィスベージュP	UTVPK5PTBG	15×455× 150~250mm	4枚/1箱	7,280円/1枚 (16,000円/m)
	トラヴィスブラウンP	UTVPK5PTBN			
	トラヴィスグレーP	UTVPK5PTGR			
	トラヴィスレッドP	UTVPK5PTRD			
	トラヴィスホワイトピンクP	UTVPK5PTWP			
袖壁パネル セキボクPZ	セキボクグレーP	USBPK5GA	15×455× 150~250mm	4枚/1箱	7,280円/1枚 (16,000円/m)
	セキボクチャコールP	USBPK5GB			
	セキボクブラックP	USBPK5KA			
	セキボクホワイトP	USBPK5WA			
袖壁パネル ルフラン16PZ	ルフランアイボリーP	UFRPK6PFIV	16×455× 150~250mm	4枚/1箱	7,280円/1枚 (16,000円/m)
	ルフランブラックP	UFRPK6PFKR			
	ルフランライトグレーP	UFRPK6PFLG			
	ルフランホワイトP	UFRPK6PFWH			
袖壁パネル ヴェリエPZ	ヴェリエライトグレーP	UBEPK5PBEA	15×455× 150~250mm	4枚/1箱	7,280円/1枚 (16,000円/m)
	ヴェリエホワイトP	UBEPK5PBEB			
	ヴェリエアイボリーP	UBEPK5PBEC			
	ヴェリエチャコールP	UBEPK5PBED			
袖壁パネル セビーノ16PZ	セビーノグレーP	USVPK6GA	16×455× 150~250mm	4枚/1箱	7,280円/1枚 (16,000円/m)
	セビーノアイボリーP	USVPK6JB			
	セビーノブラックP	USVPK6KA			
袖壁パネル レクタートPZ	レクタチャコールP	URTPK5PRTC	15×455× 150~250mm	4枚/1箱	7,280円/1枚 (16,000円/m)
	レクタグレーP	URTPK5PRTG			
	レクタホワイトP	URTPK5PRTW			
袖壁パネル やまがた割肌タイル16PZ	YTブラウンP	UYGWPK6PYB	16×455× 150~250mm	4枚/1箱	7,280円/1枚 (16,000円/m)
	YTキャメルP	UYGWPK6PYC			
	YTレッドP	UYGWPK6PYR			
袖壁パネル ドゥーナS16PZ 販売休止中	ドゥーナSブラウンP	UDSPK6PDBR	16×455× 150~250mm	4枚/1箱	7,280円/1枚 (16,000円/m)
	ドゥーナSCブラックP	UDSPK6PDCH			
	ドゥーナスクリアホワイトP	UDSPK6PDCW			
	ドゥーナSホワイトP	UDSPK6PDWT			
袖壁パネル ルミナードロンテPZ	クリアホワイトP	ULUPK5PCR	15×455× 150~250mm	4枚/1箱	7,280円/1枚 (16,000円/m)
	ディープチャコールP	ULUPK5PDP			
	ナチュラルホワイトP	ULUPK5PWT			
袖壁パネル モザイクストーンロンテPZ	クリアホワイトP	UMZPK5PCR	15×455× 150~250mm	4枚/1箱	7,280円/1枚 (16,000円/m)
	ナチュラルホワイトP	UMZPK5PWT			
袖壁パネル リブレR15PZ	MSアクアホワイトP	URIPPK5PAWN	15×455× 150~250mm	4枚/1箱	7,280円/1枚 (16,000円/m)
	MSニュートラルホワイトP	URIPPK5PNEW			
	MSナチュラルホワイトP	URIPPK5PWT			

受 この表示のある商品は発注後2週間前後(除く土日)の納入となります。納期をご確認ください。

この部材は2022.5月以降の新価格となります。詳しくはP.52をご覧ください。

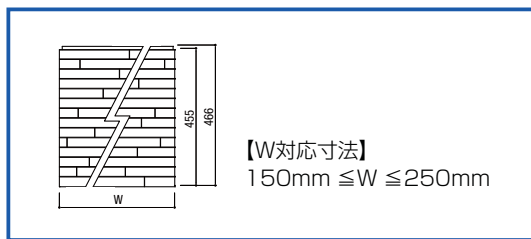

採寸方法

壁の厚さ、ジョイナーの種類によって、加味する寸法が異なりますので、下記 図と表をご確認の上 発注をお願い致します。

■出隅インナージョイナー (URIJ15N) を使用した場合の例

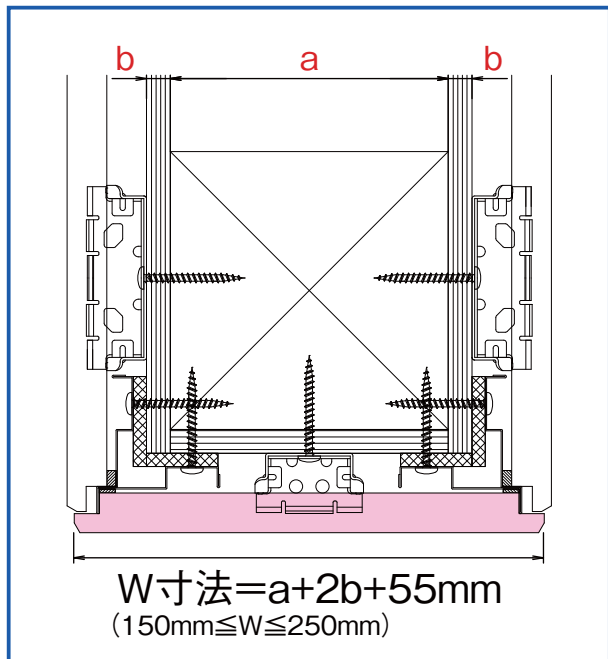

■出隅インナージョイナー5 (URIJ5N) を使用した場合の例

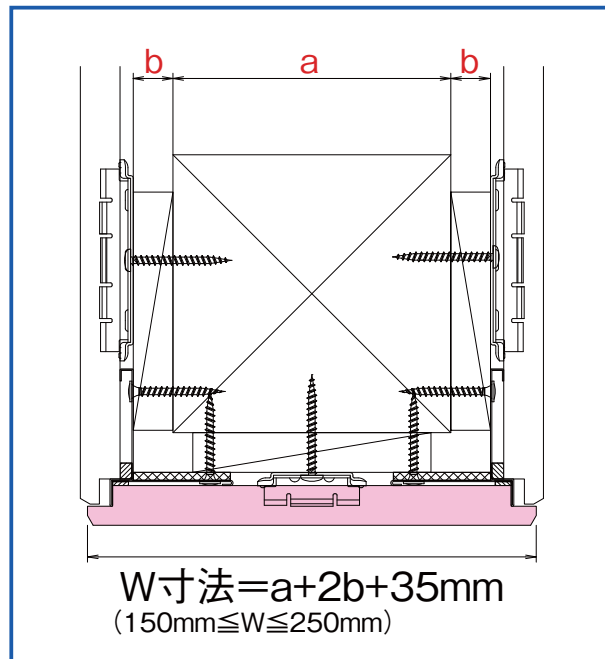

ジョイナー種類	留め金具
出隅インナージョイナー (URIJ15N)	留め金具15mm (VMZ15DS)
出隅インナージョイナー5 (URIJ5N)	留め金具5mm (VMZ5DS)

芯材寸法	胴縁材又は構造用面材	
W= a	2b	+ 55 mm
W= a	2b	+ 35 mm

※袖壁部は出隅インナージョイナー /5 を推奨いたします。

出隅インナージョイナーFを使用する場合、留め金具に干渉するため袖壁パネルの留め付けは釘留めとなります。

シーリングレス工法

セルフ素コート plus

塗膜の
変色・褪色
15年保証

共通
施工部材
P.130

施工
関連部材
横張り
通気金具留め (15mm)
P.242
横張り
金具留め (5mm)
P.244

横張り
金具留め (2mm)
P.246
縦張り
通気金具留め (15mm)
P.248

縦張り
金具留め (5mm)
P.250

横・縦張り
釘留め
P.252

三辺
合わせり工法
P.254

新四辺
合わせり工法
P.264

円/m ²
9,000
8,000
7,000
6,000
5,000
4,000
3,000

高意匠、高耐候性を実現する、新四辺合じゃくり工法の専用施工部材です。
 本体接合部、出隅部、窓まわり部のシーリングレス化を可能にします。

部材表

本体接合部
 出隅部・入隅部 → P.130

工法 | 新四辺合じゃくり工法 | 金具留め工法

カンシキくん

詳しくは >>> P.18~P.33, P.46~P.47

■本体接合部（同質出隅で納める出隅部も同様になります。）



「幅広目地ジョイナー*」を入れ、サイディング本体を張り上げます。

※同質出隅を納める際は「フラット目地ジョイナー」または「目地ジョイナー」を使用します。



完成イメージ



出隅部完成イメージ
 (同質出隅使用)

■出隅部（インナー出隅工法）

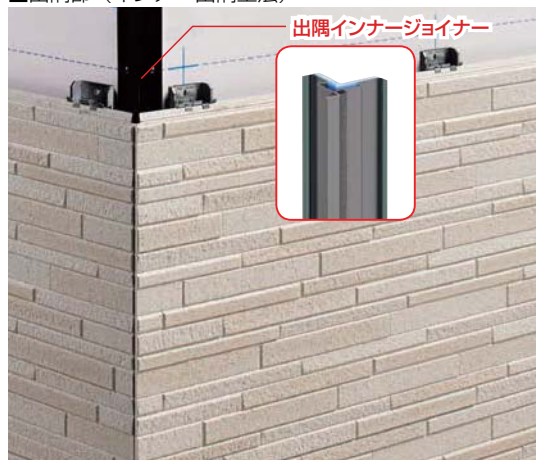

出隅部に「出隅インナージョイナー/F」を入れ、サイディング本体を張り上げます。

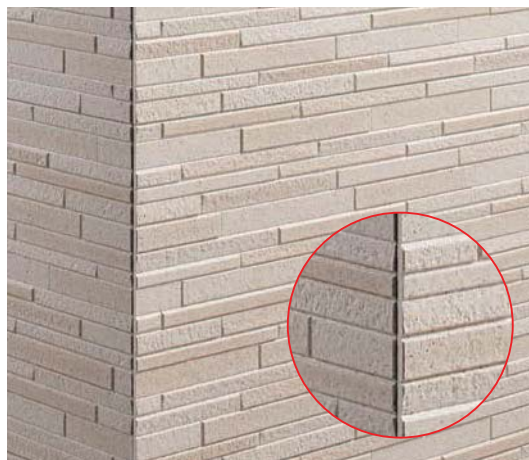

完成イメージ

※出隅インナージョイナーの納まりでは、出隅部に5ミリ程度の隙間が開くことがありますが、サイディング裏面が止水材（パッキン）と接してれば性能上問題ありません。

■出隅部（カバー出隅工法）



出隅部に「カバー出隅ベース材」を入れ、サイディング本体を張り上げ、最後に「カバー出隅トップ材」を被せます。



完成イメージ

シーリングレス工法

施工関連部材

横張りの通気金具留め (15mm)

P.242

横張りの金具留め (5mm)

P.244

横張りの金具留め (2mm)

P.246

縦張りの通気金具留め (15mm)

P.248

縦張りの金具留め (5mm)

P.250

横・縦張りの釘留め

P.252

三辺合じゃくり工法

P.254

新四辺合じゃくり工法

P.264

円/m²

9,000

8,000

7,000

6,000

5,000

4,000

3,000

部材表

窓まわり部 → P.132

	適用下地・工法				地域	
	木造		鉄骨造		一般	寒冷
	胴縁なし	木胴縁	鉄骨胴縁	木胴縁		
釘留め	×	×	×	×		
金具留め(2mm)	×	×	×	×	○	○
金具留め(5mm)	×	○	×	○*		
通気金具留め(15mm)	○	×	○	×		

防火・準耐火認定についてはP.354をご参照ください。*P.346の技術指針をご参照ください。

■入隅部



「カンシキくん入隅ジョイナー」を入れ、サイディング本体を張り上げます。



完成イメージ

■窓まわり部(アルミサッシ)



各種「カンシキくん」窓部材(アルミサッシ用)を取り付け、サイディング本体を張り上げます。



完成イメージ

■窓まわり部(樹脂サッシ)



各種「カンシキくん」窓部材(樹脂サッシ用)を取り付け、サイディング本体を張り上げます。



完成イメージ

★「カンシキくん」窓部材の対応について

「カンシキくん」窓部材は木造用サッシ専用です。鉄骨造用のサッシには対応していませんのでご注意ください。

【サッシの基本形状について】

サッシは四角形状でサッシ枠側面に出っ張りのないものを対象とします。ただし、出っ張りが5mm以内の場合は取り付けが可能です。

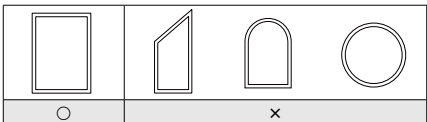

【LIXIL住宅用サッシ対象商品】

サーモスデュオPG デュオSG シンフォニー	引き違いサッシは取り付けが可能です。ただし、雨戸サッシは対象外となります。装飾窓は形状が丸型、台形、三角形等の場合を除き取り付けが可能です。サッシを組み合わせる形態の連窓、段窓については段差が生じますので特別な対応が必要となります。出窓は対象外となります。ドア(勝手口等)は一部対象外の機種があります。
シンプルアートII	「サッシの基本形状について」をご確認いただき、該当するサッシにつき対象となります。
玄関ドア	一部対象外の機種があります。 ※「カンシキくん」窓部材はアルミ形材色5色のみの対応となります。
玄関引戸	一部対象外の機種があります。 ※「カンシキくん」窓部材はアルミ形材色5色のみの対応となります。
レガリス エルスター-X・S マイスターII (樹脂サッシ)	対象となります。 ※一部部材の加工が必要になる場合があります。
防火サーモスX等 (防火サッシ)	対象となります。

※「カンシキくん」窓部材の対応について、詳しくは弊社営業担当にお問い合わせください。

LIXILの対応するサッシの情報は弊社ホームページをご覧ください。

シーリングレス工法

施工
関連部材

横張りの通気金具留め(15mm)
P.242

横張りの金具留め(5mm)
P.244

横張りの金具留め(2mm)
P.246

縦張りの通気金具留め(15mm)
P.248

縦張りの金具留め(5mm)
P.250

横・縦張りの釘留め
P.252

三辺
合はり工法
P.254

新四辺
合はり工法
P.264

円/m²

9,000

8,000

7,000

6,000

5,000

4,000

3,000

新四辺合じゃくり工法専用施工部材 カンシキくん工法別使用部材一覧

部材表
本体接合部
出隅部・入隅部 → P.130

部材表
窓まわり部 → P.132

豊富にあるカンシキくん部材は、「適用下地：木造・鉄骨造」「工法：通気金具留め(15mm)工法・金具留め(5mm)工法」別に整理している「使用部材一覧表」を確認してから、拾い出してください。

工法 | 新四辺合じゃくり工法 | 金具留め工法

- ①工法別カンシキくん部材一覧表にて「本体接合部・出隅部・入隅部」に使用するカンシキくん部材を拾い出します。
- ②カンシキくん窓まわり部を納める際には、「アルミサッシ」「樹脂サッシ」を確認した上で、使用するカンシキくん部材を拾い出します。

- ……適合部材
- ……サイディングの厚みで選択
- △……シャッターの有無による選択
- ……オプション選択

16 ……16mm用

15 ……15mm用



詳しくは >>> P.18~P.33, P.46~P.47

■工法別カンシキくん部材一覧表(本体接合部・出隅部・入隅部用) (規格表→P.130~131)

適用下地	工法	金具						目地ジョイナー					
		留め金具		出隅留め金具		ビス・釘							
VMZ15HB	VMZ5HB	VMZ15DS	VMZ5DS	VTN38	VRN45	VTPN16S	URMJ15	URMJ5	URMW15S	URMJFT15S	URMW5N	URMJFT5N	
木造	通気金具留め(15mm)工法	●		●		●		●		●		●	
	金具留め(5mm)工法		●		●	●			●			●	●
	金具留め(2mm)工法	※対応していません。											
鉄骨造	通気金具留め(15mm)工法	●		●				●	●	●	●		
	金具留め(5mm)工法*		●		●				●			●	●
備考													

*木脚縁の厚さ35mm以上。P.346の技術指針をご参照ください。

◆アルミサッシの場合(窓まわり部用) (規格表→P.132~133)

工法	胴縁厚み	窓部材									
		アルミベースN	アルミカバー15	コーナーベース	コーナーカバーN15	縦枠意匠パッキン	水抜き部材	アルミサッシ用スペーサー	スペーサー5	スペーサー15	
UKWABASEN	UKWAC15	UKWCBASE	UKWCCN15	UKWPPACK	UETUN	VKWASPC	VSPP5	VSPP15			
通気金具留め(15mm)工法	—	●	○	●	○	●	●				
金具留め(5mm)工法	15mm	●	○	●	○		●		●	●	
金具留め(2mm)工法	18mm	※対応していません。									
備考						樹脂サッシ用となります。			コーナーベース下地用	アルミベース下地用	

◆樹脂サッシの場合(窓まわり部用) (規格表→P.132~133)

工法	胴縁厚み	窓部材									
		アルミベースN	アルミカバー15	コーナーベース	コーナーカバーN15	縦枠意匠パッキン	水抜き部材	アルミサッシ用スペーサー	スペーサー5*	スペーサー15	
UKWABASEN	UKWAC15	UKWCBASE	UKWCCN15	UKWPPACK	UETUN	VKWASPC	VSPP5	VSPP15			
通気金具留め(15mm)工法	—	●	○	●	○	●	●				
金具留め(5mm)工法	18mm	●	○	●	○	●	●				
金具留め(2mm)工法	18mm	※対応していません。									
備考								アルミサッシ用となります。			

の部材は仕様変更となります。詳しくはP.52をご覧ください。

*アルミベース部分はVKWPPSPC、VKWPPSPCSのどちらかと二重貼りで使用します。コーナーベース部分は半割りでご使用ください。

シーリングレス工法

施工関連部材
横張りの通気金具留め(15mm)
P.242

横張りの金具留め(5mm)
P.244

横張りの金具留め(2mm)
P.246

縦張りの通気金具留め(15mm)
P.248

縦張りの金具留め(5mm)
P.250

横・縦張りの釘留め
P.252

三辺合じゃくり工法
P.254

新四辺合じゃくり工法
P.264

円/㎡
9,000
8,000
7,000
6,000
5,000
4,000
3,000

適用下地・工法	地域			
	木造		鉄骨造	
	胴縁なし	木胴縁	鉄骨胴縁	木胴縁
釘留め	×	×	×	×
金具留め(2mm)	×	×	×	×
金具留め(5mm)	×	○	×	○*
通気金具留め(15mm)	○	×	○	×

防火・準耐火認定についてはP.354をご参照ください。
*木胴縁の厚さ35mm以上、P.346の技術指針をご参照ください。

●「カンシキくん」窓部材「ひさし」「水切り」使用について

部材名	地域		サッシ	
	一般	寒冷	アルミ	樹脂
ひさし	○	×	○	×
水切り	○	○	○	×

※「ひさし」「水切り」は樹脂サッシには取り付けられません。

シーリングレス工法

出隅 インナージョイナー	出隅 インナー ジョイナーF	カバー出隅		入隅ジョイナー		ジョイナー取付ビス				出隅インナー ジョイナーF U字スペーサー13	入隅ジョイナー スペーサー		合板胴縁	
		UCVOT1533	UCVOB45	URMJRN16	URMJRN15	VTON35	VTONF35	VTPN25P	VTRNF32	VSPU13	VSPCR13	VSPCR3		VKGD911
●	●	●	●	●	○	○	●	●			●	●		□
	●	●	●	●	○	○	●	●			●		●	□
※対応していません。														
			●	●	○	○			●	●		●		
			●	●	○	○	●	●					●	
		U字スペーサー13と併せて使用します。	通気金具留め(15mm)工法の場合にはスペーサー10または5mmスペーサー×2を使用します。			16	15	VTON35(300本入)とVTONF35(40本入)は同部材となります。		鉄骨造の際、目地ジョイナーはVTPN25P、入隅ジョイナーはVTRNF32をご使用ください。VTRNF32(40本入)とVTRN32(500本入)は同部材となります。		出隅インナージョイナーFと併せて使用します。		

※ 2022.4月生産終了
(5月以降は在庫がなくなり次第、販売終了)

樹脂サッシ用 スペーサー	樹脂サッシ用 スペーサーS	樹脂サッシ用 コーナーB スペーサー8	樹脂サッシ用 スペーサー19	樹脂サッシ用 スペーサー19S	ビス 木ビス 38mm	ひさし				水切り		
						ひさし セット	補強 スペーサー セット	補強 スペーサー セット15	ひさし端部 キャップ	水切り セット	水切り端部 キャップ	
					●	□	□	□	□	□	□	
					●	□	□	□	□	□	□	
※対応していません。												
樹脂サッシ用となります。						寒冷地域不可 既に施工されたカンシキくん窓部材には取り付けられません。				既に施工されたカンシキくん窓部材には取り付けられません。		

※ 2022.4月生産終了
(5月以降は在庫がなくなり次第、販売終了)

樹脂サッシ用 スペーサー	樹脂サッシ用 スペーサーS	樹脂サッシ用 コーナーB スペーサー8	樹脂サッシ用 スペーサー19	樹脂サッシ用 スペーサー19S	ビス 木ビス 38mm	ひさし				水切り	
						ひさし セット	補強 スペーサー セット	補強 スペーサー セット15	ひさし端部 キャップ	水切り セット	水切り端部 キャップ
					●	□	□	□	□	□	□
		●	△	△	●	対応不可				対応不可	
※対応していません。											
シャッター無しの場合	シャッター有りの場合		シャッター無しの場合	シャッター有りの場合							

施工
関連部材

横張りの
通気金具留め
(15mm)
P.242

横張りの
金具留め
(5mm)
P.244

横張りの
通気金具留め
(15mm)
P.246

横張りの
通気金具留め
(15mm)
P.248

横張りの
金具留め
(5mm)
P.250

横・縦張りの
釘留め
P.252

三辺
合はり工法
P.254

新四辺
合はり工法
P.264

円/m ²
9,000
8,000
7,000
6,000
5,000
4,000
3,000

2022.5月以降の新価格

新四辺合じゃくり工法専用施工部材

カンシキくん

本体接合部・出隅部・入隅部用部材規格表

商品写真

本体接合部
出隅部・入隅部 → P.128

工法 | 新四辺合じゃくり工法 | 金具留め工法



詳しくは >>> P.18~P.33, P.46~P.47

この部材は2022.5月以降の新価格となります。詳しくはP.52をご覧ください。

■通気金具留め(15mm)工法

品名	[カンシキくん]部材(シーリングレス仕様)												
	留め金具※1	スターター金具	出隅用留め金具	出隅用スタート金具	出隅インナージョイナー	出隅インナージョイナーF	カバー出隅トップ材	カバー出隅ベース材	目地ジョイナー※2	幅広目地ジョイナー※4	フラット目地ジョイナー	入隅ジョイナー16※3	入隅ジョイナー15※3
仕様	70×55.5mm	ℓ=3,050mm	40×54.5mm	ℓ=50mm	ℓ=3,000mm	ℓ=3,000mm	ℓ=3,000mm	ℓ=3,000mm	ℓ=3,000mm	ℓ=3,000mm	ℓ=3,000mm	ℓ=3,000mm	ℓ=3,000mm
材質	高耐食めつき鋼板	ガルバリウム鋼板	高耐食めつき鋼板	高耐食めつき鋼板	ガルバリウム鋼板	ガルバリウム鋼板	アルミ	7Mz+ガルバリウム鋼板	ガルバリウム鋼板	ガルバリウム鋼板	ガルバリウム鋼板	ガルバリウム鋼板	ガルバリウム鋼板
梱包	50個/1袋	5本/1箱	50個/1袋	20個/1袋	2本/1箱	2本/1箱	2本/1箱	2本/1箱	5本/1箱	2本/1箱	2本/1箱	2本/1箱	2本/1箱
税抜価格	9,490円/1袋	3,500円/1本	7,480円/1袋	3,440円/1袋	7,940円/1本	2,780円/1本	3,970円/1本	9,260円/1本	5,270円/1本	5,820円/1本	5,820円/1本	5,030円/1本	5,030円/1本
外形													
品種記号	VMZ15HB	USRT15	VMZ15DS	VMZPST15	URIJ15N	URIJF	UCVOT1533	UCVOB45	URMJ15	URMW15S	URMJFT15S	URMJRN16	URMJRN15

※1 留め金具VMZ15HBの留め付けには、木造の場合VTN38:8,460円/1箱、鉄骨造の場合VTPN16S:11,100円/1箱、鉄骨造1時間準耐火の場合VTPN45S:14,110円/1箱をご使用ください。
 ※2 目地ジョイナーの留め付けには、木造の場合、ジョイナー取付ビス(VTON35)または留め金具用木ビス38mm(VTN38)をご使用になれます。鉄骨造の場合、鉄骨造用パッキン付きビス(VTPN25P)をご使用ください。
 ※3 入隅ジョイナー16/15の留め付けには、専用の取付ビスVTON35またはVTONF35をご使用ください。
 ※4 仕様変更前品URMJRN15Nは2022.4月生産終了。5月以降は在庫がなく次第、販売終了。

シーリングレス工法

施工関連部材

横張りの通気金具留め(15mm) P.242

横張りの金具留め(5mm) P.244

横張りの通気金具留め(2mm) P.246

縦張りの通気金具留め(15mm) P.248

縦張りの金具留め(5mm) P.250

横・縦張りの釘留め P.252

三辺合じゃくり工法 P.254

新四辺合じゃくり工法 P.264

■金具留め(5mm)工法

品名	[カンシキくん]部材(シーリングレス仕様)						
	ジョイナー取付ビス	鉄骨造用パッキン付きビス	鉄骨造用入隅ジョイナー取付ビス	スペーサー15	スペーサー10	U字スペーサー13	入隅ジョイナー用スペーサー13
仕様	3.5φ×35mm	4.22φ×25mm	4.2φ×32mm	40×40×15mm	40×40×10mm	30×60×13mm	25×25×13mm
材質	ステンレス	ステンレス	ステンレス	発泡ポリプロピレン	発泡ポリプロピレン	ポリプロピレン	エチレンポリレン
梱包	300本/1箱	40本/1袋	300本/1箱	40本/1袋	100個/1袋	100個/1袋	40セット/1袋
税抜価格	4,110円/1箱	670円/1袋	7,940円/1箱	1,730円/1袋	19,840円/1袋	13,230円/1袋	11,640円/1袋
外形							
品種記号	VTON35	VTONF35	VTPN25P	VTRNF32	VSPPP15	VSPPP10	VSPU13

品名	[カンシキくん]部材(シーリングレス仕様)			
	留め金具※1	スターター金具	出隅用留め金具	出隅用スタート金具
仕様	76×60.5mm	ℓ=3,050mm	40×50mm	ℓ=50mm
材質	高耐食めつき鋼板	ガルバリウム鋼板	高耐食めつき鋼板	高耐食めつき鋼板
梱包	50個/1袋	5本/1箱	50個/1袋	20個/1袋
税抜価格	7,650円/1袋	2,190円/1本	5,640円/1袋	3,440円/1袋
外形				
品種記号	VMZ5HB	USRT5	VMZ5DS	VMZPST5

※1 留め金具VMZ5HBの留め付けには、木造の場合VTN38:8,460円/1箱をご使用ください。

品名	出隅インナージョイナー5	出隅インナージョイナーF	カバー出隅トップ材	カバー出隅ベース材	目地ジョイナー5※2	幅広目地ジョイナー5	フラット目地ジョイナー5	入隅ジョイナー16※3	入隅ジョイナー15※3	ジョイナー取付ビス		スペーサー5	U字スペーサー13	入隅ジョイナー用スペーサー3
	仕様	ℓ=3,000mm	ℓ=3,000mm	ℓ=3,000mm	ℓ=3,000mm	ℓ=3,000mm	ℓ=3,000mm	ℓ=3,000mm	ℓ=3,000mm	ℓ=3,000mm	3.5φ×35mm	40×40×5mm	30×60×13mm	25×25×3mm
材質	ガルバリウム鋼板	ガルバリウム鋼板	アルミ	7Mz+ガルバリウム鋼板	ガルバリウム鋼板	ガルバリウム鋼板	ガルバリウム鋼板	ガルバリウム鋼板	ガルバリウム鋼板	ステンレス	発泡ポリプロピレン	ポリプロピレン	エチレンポリレン	
梱包	2本/1箱	2本/1箱	2本/1箱	2本/1箱	5本/1箱	2本/1箱	2本/1箱	2本/1箱	2本/1箱	300本/1箱	40本/1袋	100個/1袋	40セット/1袋	40個/1袋
税抜価格	5,960円/1本	2,780円/1本	3,970円/1本	9,260円/1本	3,780円/1本	5,270円/1本	5,270円/1本	5,030円/1本	5,030円/1本	4,110円/1箱	670円/1袋	6,610円/1袋	11,640円/1袋	1,060円/1袋
外形														
品種記号	URIJ5N	URIJF	UCVOT1533	UCVOB45	URMJ5	URMW5N	URMJFT5N	URMJRN16	URMJRN15	VTON35	VTONF35	VSPPP5	VSPU13	VSPCR3

※2 目地ジョイナー5の留め付けには、ジョイナー取付ビス(VTON35)または留め金具用木ビス38mm(VTN38)をご使用になれます。
 ※3 入隅ジョイナー16/15の留め付けには、専用の取付ビスVTON35またはVTONF35をご使用ください。

※ 留め金具とジョイナー類は工法や下地に応じて必ず専用用品をご使用ください。純正部材以外は使用できません。
 ※ ジョイント部の目地は、ずれることがあります。

■共通施工部材

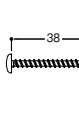
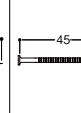
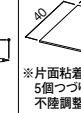
品名	木口シーラー	留め金具用 木ビス38mm	リングネイル ①	スペーサー1
仕様	200g	3.5φ×38mm	2.4φ×45mm	40×40×1mm
材質	溶剤系ウレタン	ステンレス	ステンレス	エチレンプロピレンゴム
梱包	1缶	500本/1箱	約610本/1箱	100個/1袋
税抜価格	2,890円/1缶	8,460円/1箱	5,470円/1箱	3,000円/1袋
外形				
品種記号	VKSY2	VTN38	VRN45	VSPC1

※ シーリングをしない木口面(縦張り時の下端木口面含む)は、木口シーラーをまんべんなく塗り、乾燥後補修塗料を塗布してください。
 ※ 留め金具にはリングネイル①を必ず先穴をあけてご使用ください。リングネイル②、③は各商品ページをご覧ください。

	適用下地・工法				地域	
	木造		鉄骨造		一般	寒冷
	胴縁なし	木胴縁	鉄骨胴縁	木胴縁		
釘留め	×	×	×	×		
金具留め(2mm)	×	×	×	×	○	○
金具留め(5mm)	×	○	×	○※		
通気金具留め(15mm)	○	×	○	×		

防火・準耐火認定についてはP.354をご参照ください。※木胴縁の厚さ35mm以上。P.346の技術指針をご参照ください。

カバー出隅の注意事項

①「カバー出隅トップ材」(UCVOT15 ) はサイディング本体16mm厚品、15mm厚品とも兼用です。

※ の中には下記の色品番が入ります。

②「カバー出隅トップ材」は下記のLIXILサッシ色の設定となります。サッシ色に合わせるか、下記アルミ色を参考にお選びください。

■カバー出隅トップ材色設定

色名	色品番	色名	色品番	色名	色品番
オータムブラウン	ATB	ブラック	B	ナチュラルシルバー	NSV
		シャイングレー	SHG	ホワイト	W

入隅ジョイナーの注意事項

①入隅ジョイナーはサイディング本体の16mm用と15mm用の2種類があります。

②入隅ジョイナーを使用して入隅部を納める際、サイディングの勝ち負けにより、スリット目地ができます。

サイディングの凸凹により入隅ジョイナーが見えますので、下表おすすめカラー対応表よりお選びください。

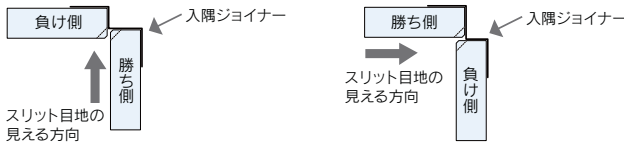

③入隅部を違う厚みのサイディングで納める際、勝ち側のサイディングの厚みに対応する入隅ジョイナーをご使用ください。

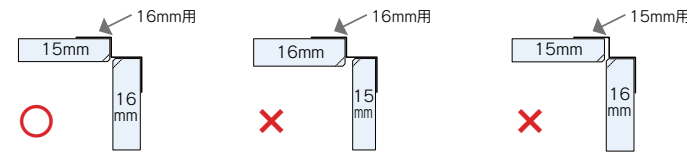

※(かち)シールが貼ってある側を勝ち側に取り付けてください。

入隅ジョイナー おすすめカラー対応表

※ P.130の の中には下記の色品番が入ります。

AT-WALL15PZ			
柄名	品番	色名	入隅ジョイナー URMJRN15
ラスティウッドPZ RDPZ5	PRBR	ラスティブラウンP	BR
	PRCD	ラスティシダーP	SOR
	PRDB	ラスティダークブラウンP	BR
	PRGN	ラスティグリーンP	PB2
	PRGY	ラスティグレーP	WB
	PRLK	ラスティブラックP	PB2
ウッドライン15PZ DLPZ5	PRMW	ラスティミドルブラウンP	BR
	BA	ラインミドルブラウンP	BR
	BB	ラインダークブラウンP	BR
	KA	ラインブラックP	PB2
	YA	ラインダークP	SOR
アールボーダーPZ ABPZ5	PABE	アールボーダージュP	WB
	PABG	アールボスマークP	NW
	PABH	アールボホワイトP	NW
	PABK	アールボブラックP	PB2
トラヴィスPZ TVPZ5	PTBG	トラヴィスボーダージュP	WB
	PTBN	トラヴィスブラウンP	BR
	PTGR	トラヴィスグレーP	NW
	PTRD	トラヴィスレッドP	BR
	PTWP	トラヴィスホワイトピンクP	NW
	PTWY	トラヴィスホワイトグレーP	NW
セキボクPZ SBPZ5	GA	セキボクグレーP	WB
	GB	セキボクチャコールP	PB2
	KA	セキボクブラックP	PB2
	WA	セキボクホワイトP	NW
ルフラン16PZ FRPZ6	PFIV	ルフランアイボリーP	NW ※
	PFKR	ルフランブラックP	PB2※
	PFLG	ルフランライトグレーP	NW ※
	PFWH	ルフランホワイトP	NW ※
ヴェリエPZ BEPZ5	PBEA	ヴェリエライトグレーP	NW
	PBEB	ヴェリエホワイトP	NW
	PBEC	ヴェリエアイボリーP	NW
	PBED	ヴェリエチャコールP	PB2

セビーノ16PZ SVPZ6	GA	セビーノグレーP	NW※
	JB	セビーノアイボリーP	NW※
	KA	セビーノブラックP	PB2※
レクタートPZ RTPZ5	PRTC	レクタチャコールP	PB2
	PRTG	レクタグレーP	WB
	PRTW	レクタホワイトP	NW
やまがた割肌タイル16PZ YGWPZ66	PYB	YTブラウンP	BR ※
	PYC	YTキャメルP	BR ※
	PYR	YTレッドP	BR ※
	PDBR	ドゥーナスブラウンP	PB2 ※
ドゥーナス16PZ DSPZ6	PDCH	ドゥーナスCブラックP	PB2 ※
	PDCW	ドゥーナスクリアホワイトP	NW ※
	PDWT	ドゥーナスホワイトP	NW ※
	PCR	クリアホワイトP	NW
ルミナードロンテPZ LUPZ5	PDP	ディーブチャコールP	PB2
	PWT	ナチュラルホワイトP	NW
	PWT	ナチュラルホワイトP	NW
モザイクストーンロンテPZ MZPZ5	PCR	クリアホワイトP	NW
	PWT	ナチュラルホワイトP	NW
リブレ15PZ RIPPZ5	PAWN	MSアクアホワイトP	NW
	PNEW	MSニュートラルホワイトP	NW
	PWT	MSナチュラルホワイトP	NW

※色記号の前はURMJRN16となります。

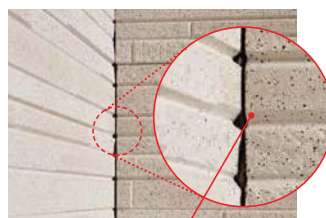

入隅ジョイナーが見えます。

■入隅ジョイナー色設定

※SOB, SOR色は、入隅ジョイナー16に設定がありません。

色名	色品番	色名	色品番	色名	色品番
ブラウンII	BR	ナチュラルホワイト	NW	ペールブラックII	PB2
ソルボーダージュ	SOB	スパニッシュオレンジ	SOR	ウォームボーダージュ	WB

シーリングレス工法

施工関連部材

横張りの通気金具留め(15mm) P.242

横張りの金具留め(5mm) P.244

横張りの金具留め(2mm) P.246

縦張りの通気金具留め(15mm) P.248

縦張りの金具留め(5mm) P.250

横・縦張りの釘留め P.252

三辺合はり工法 P.254

新四辺合はり工法 P.264

円/m²
9,000
8,000
7,000
6,000
5,000
4,000
3,000

2022.5月以降の新価格

新四辺合じゃくり工法専用施工部材

カンシキくん

窓まわり部用部材・オプション部材規格表

商品写真

窓まわり部 → P.128

工法 | 新四辺合じゃくり工法 | 金具留め工法



詳しくは >>> P.18~P.33, P.46~P.47

この部材は2022.5月以降の新価格となります。詳しくはP.52をご覧ください。

■アルミサッシ用

防火・準耐火認定の適用範囲は45分準耐火構造までとなります。

品名	「カンシキくん」窓部材(シーリングレス仕様)								
	アルミベースN	アルミカバー15*1	コーナーベース	コーナーカバーN15	通気金具仕様 アルミサッシ用スパーサー*2	スパーサー5	スパーサー15*2	水抜き部材	留め金具用 木ビス38mm
仕様	ℓ=3,050mm	ℓ=3,050mm	90×90mm	62.5×62.5mm	40×35×13mm	40×40×5mm	40×40×15mm	53×9×13mm	3.5φ×38mm
材質	アルミ形材	アルミ形材	樹脂	樹脂	樹脂	発泡ポリプロピレン	発泡ポリプロピレン	樹脂	ステンレス
梱包	4本/1箱	4本/1箱	4個/1袋	4個/1袋	50個/1袋	100個/1袋	100個/1袋	20個/1袋	500本/1箱
税抜価格	5,690円/1本	1,990円/1本	1,850円/1個	200円/1個	4,630円/1袋	6,610円/1袋	19,840円/1袋	3,170円/1袋	8,460円/1箱
外形									
オータムブラウン	UKWABASEN	UKWAC15ATB	UKWCBASE	UKWCCN15ATB	VKWASPC	VSPP5	VSPP15	UETUN	VTN38
ブラック		UKWAC15B		UKWCCN15B					
ナチュラルシルバー		UKWAC15NSV		UKWCCN15NSV					
シャイングレー		UKWAC15SHG		UKWCCN15SHG					
ホワイト		UKWAC15W		UKWCCN15W					

*1 アルミカバー15は、15mm厚品・16mm厚品兼用となります。
 *2 胴縁+金具留め(5mm)工法でアルミベース(UKWABASEN)取付けの際はスパーサー15(VSPP15)を使用して下地調整してください。
 ※「カンシキくん」窓部材は木造用サッシ専用です。鉄骨造用のサッシには対応しておりませんのでご注意ください。
 ※「カンシキくん」窓部材のアルミベースN、コーナーベースの留め付けには留め金具用木ビス38mm:VTN38をご使用ください。
 ※「カンシキくん」窓部材のアルミカバー15、コーナーカバーN15の各色はLIXILのアルミ形材色にあわせております。

■樹脂サッシ用

防火・準耐火認定の適用範囲は45分準耐火構造までとなります。

品名	「カンシキくん」窓部材(シーリングレス仕様)									
	アルミベースN	アルミカバー15*1	コーナーベース	コーナーカバーN15	縦枠意匠 パッキン*2	通気金具仕様 樹脂サッシ用スパーサー	通気金具仕様 樹脂サッシ用スパーサーS (シャッター取付時)	樹脂サッシ用 コーナースパーサー8*3	樹脂サッシ用 スパーサー19*3	樹脂サッシ用 スパーサー19S (シャッター取付時)
仕様	ℓ=3,050mm	ℓ=3,050mm	90×90mm	62.5×62.5mm	30mm	40×35×13mm	40×35×13mm	45×18×8mm	40×35×21mm	40×35×21mm
材質	アルミ形材	アルミ形材	樹脂	樹脂	樹脂	樹脂	樹脂	樹脂	樹脂	樹脂
梱包	4本/1箱	4本/1箱	4個/1袋	4個/1袋	1本/1箱	50個/1袋	50個/1袋	50個/1袋	50個/1袋	50個/1袋
税抜価格	5,690円/1本	1,990円/1本	1,850円/1個	200円/1個	8,990円/1箱	4,230円/1袋	3,170円/1袋	2,650円/1袋	4,900円/1袋	4,630円/1袋
外形										
オータムブラウン	UKWABASEN	UKWAC15ATB	UKWCBASE	UKWCCN15ATB	UKWPPACKB*2	VKWPSPC	VKWPSPCS	VKWPSPC8C	VKWPSPC19	VKWPSPC19S
ブラック		UKWAC15B		UKWCCN15B						
ナチュラルシルバー		UKWAC15NSV		UKWCCN15NSV						
シャイングレー		UKWAC15SHG		UKWCCN15SHG						
ホワイト		UKWAC15W		UKWCCN15W						

品名	「カンシキくん」窓部材(シーリングレス仕様)	
	水抜き部材	留め金具用 木ビス38mm
仕様	53×9×13mm	3.5φ×38mm
材質	樹脂	ステンレス
梱包	20個/1袋	500本/1箱
税抜価格	3,170円/1袋	8,460円/1箱
外形		
品種記号	UETUN	VTN38

*1 アルミカバー15は、15mm厚品・16mm厚品兼用となります。
 *2 樹脂サッシのみ設定となります。また縦枠意匠パッキンのオータムブラウン(ATB)はブラック(B)と兼用です。
 *3 胴縁18mm+金具留め(5mm)の工法となります。
 ※「カンシキくん」窓部材は木造用サッシ専用です。鉄骨造用のサッシには対応しておりませんのでご注意ください。
 ※「カンシキくん」窓部材のアルミベースN、コーナーベースの留め付けには留め金具用木ビス38mm:VTN38をご使用ください。
 ※「カンシキくん」窓部材のアルミカバー15、コーナーカバーN15の各色はLIXILのアルミ形材色にあわせております。

カーナナル
Smart

シーリング
レス工法

施工
関連部材
P.242

横張りの
金具留め
(5mm)
P.244

横張りの
金具留め
(2mm)
P.246

縦張りの
通気金具留め
(15mm)
P.248

縦張りの
金具留め
(5mm)
P.250

横・縦張りの
釘留め
P.252

三辺
合じゃくり工法
P.254

新四辺
合じゃくり工法
P.264

	適用下地・工法				地域	
	木造		鉄骨造		一般	寒冷
	胴縁なし	木胴縁	鉄骨胴縁	木胴縁		
釘留め	×	×	×	×	○	○
金具留め(2mm)	×	×	×	×		
金具留め(5mm)	×	○	×	○※		
通気金具留め(15mm)	○	×	○	×		

防火・準耐火認定についてはP.354をご参照ください。※木胴縁の厚さ35mm以上、P.346の技術指針をご参照ください。

●「カンシキくん」窓部材「ひさし」「水切り」使用について

部材名	地域		サッシ	
	一般	寒冷	アルミ	樹脂
ひさし	○	×	○	×
水切り	○	○	○	×

※「ひさし」「水切り」は樹脂サッシには取り付けられません。

■ひさし※1 寒冷地域不可

■水切り※1

品名	「カンシキくん」窓部材 ひさし				「カンシキくん」窓部材 水切り	
	ひさしセット	補強スパーサーセット	補強スパーサーセット15	ひさし端部キャップ	水切りセット	水切り端部キャップ
仕様	ℓ=2,000mm	100×13×47mm	100×18×47mm	59×36×102mm	ℓ=2,000mm	39×38×39mm
材質	アルミ形材	樹脂 & ステンレス	樹脂 & ステンレス	樹脂	アルミ形材	樹脂
梱包	1セット/1ケース	5個/1セット	5個/1セット	左右各1個/1セット	1セット/1ケース	左右各1個/1セット
税抜価格	15,080円/1セット	6,610円/1セット	7,020円/1セット	3,970円/1セット	12,700円/1セット	2,650円/1セット
外形						
オータムブラウン	UKWEV100ATB	VKWAHSPC	VKWAHSPC15	UKWEVE100ATB	UKWFL37ATB	UKWFLE37ATB
ブラック	UKWEV100B			UKWEVE100B	UKWFL37B	UKWFLE37B
ナチュラルシルバー	UKWEV100NSV			UKWEVE100NSV	UKWFL37NSV	UKWFLE37NSV
シャイングレー	UKWEV100SHG			UKWEVE100SHG	UKWFL37SHG	UKWFLE37SHG
ホワイト	UKWEV100W			UKWEVE100W	UKWFL37W	UKWFLE37W
備考	ひさし本体 1本 ひさしアタッチメント 1本 アタッチメント用ドリルビス 15本	15mm通気金具用 補強金具付スパーサー 5個 アルミベース用木ビス 15本 補強金具 5本	15mm胴縁+5mm金具 補強金具付スパーサー 15 5個 アルミベース用木ビス 15本 補強金具 5本	端部キャップ左右 各1個 キャップ用ドリルビス 5本 注意ラベル ひさしフック 1袋	水切り本体 1個 水切りアタッチメント 1本 アタッチメント用ドリルビス 15本 アルミベース用木ビス 15本	端部キャップ左右 各1個 キャップ用ドリルビス 5本 注意ラベル

【ご注意】※カンシキくん窓部材「ひさし」「水切り」は、既に施工されたカンシキくん窓部材には取り付けられません。ご注意ください。また、樹脂サッシには取り付けられません。

※1 2022.4月生産終了
(5月以降は在庫がなくなり次第、販売終了)

■合板胴縁

品名	合板胴縁
仕様	ℓ=600 w=110 t=9
材質	構造用合板2級
梱包	10本/1束
税抜価格	4,370円/1束
外形	
品種記号	VKGD911

合板胴縁

合板胴縁を用いると住宅のモジュールに左右されることがなく施工が可能のため、不要部分を切断する必要がなく、また加工・シーリング作業をおさえられます。材料のロスがなく、加工の手間も少なくすむため、コスト面でも高いパフォーマンスを発揮します。

【ご注意】

- ・合板胴縁は「通気金具留め(15mm)工法」のみで使用できます。
- ・適用範囲は45分準耐火構造までとなります。
- ・個別の防火認定を使用される物件については、合板胴縁の使用可否・金具留めビスの長さの確認をしてください。

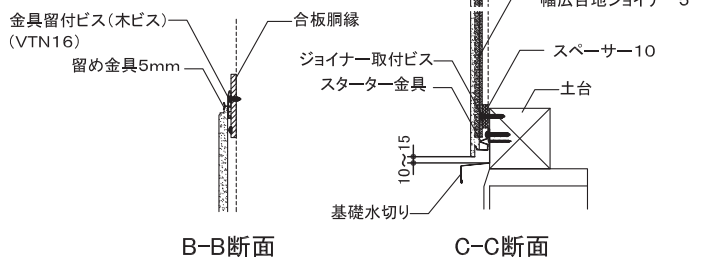
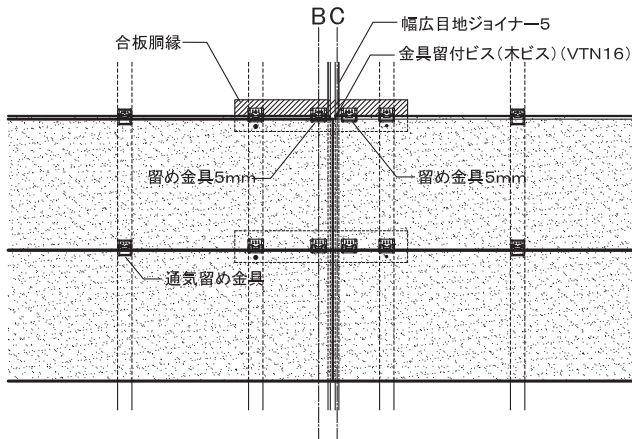

シーリング
レス工法

施工
関連部材

横張りの
通気金具留め
(15mm)
P.242

横張りの
金具留め
(5mm)
P.244

横張りの
金具留め
(2mm)
P.246

縦張りの
通気金具留め
(15mm)
P.248

縦張りの
金具留め
(5mm)
P.250

横・縦張りの
釘留め
P.252

三辺
合はり工法
P.254

新四辺
合はり工法
P.264

円/m²

9,000

8,000

7,000

6,000

5,000

4,000

3,000